

Dell Precision 7920 Tower

Uživatelský manuál

Poznámky, upozornění a varování

 **POZNÁMKA:** POZNÁMKA označuje důležité informace, které umožňují lepší využití produktu.

 **VÝSTRAHA:** UPOZORNĚNÍ varuje před možným poškozením hardwaru nebo ztrátou dat a obsahuje pokyny, jak těmto problémům předejít.

 **VAROVÁNÍ:** VAROVÁNÍ upozorňuje na potenciální poškození majetku a riziko úrazu nebo smrti.

Kapitola 1: Šasi.....	7
Přední pohled.....	7
Pohled zezadu.....	8
Pohled dovnitř.....	9
Hlavní komponenty systému.....	11
Kapitola 2: Manipulace uvnitř počítače.....	14
Bezpečnostní pokyny.....	14
Vypnutí počítače – Windows.....	14
Před manipulací uvnitř počítače.....	15
Po manipulaci uvnitř počítače.....	15
Kapitola 3: Demontáž a instalace součástí.....	16
Seznam velikostí šroubů.....	16
Doporučené nástroje.....	17
Jednotka zdroje napájení (PSU).....	18
Demontáž jednotky PSU.....	18
Montáž jednotky PSU.....	18
Boční kryt.....	18
Demontáž bočního krytu.....	18
Montáž bočního krytu.....	19
Vzduchová clona.....	20
Demontáž vzduchové clony.....	20
Montáž sestavy ventilátoru vzduchové clony.....	20
Demontáž ventilátoru vzduchové clony.....	20
Montáž ventilátoru vzduchové clony.....	22
Čelní kryt.....	22
Sejmutí čelního krytu.....	22
Montáž čelního krytu.....	23
Držák PCIe.....	24
Demontáž držáku karty PCIe.....	24
Montáž držáku karty PCIe.....	25
Spínač detekce vniknutí do skříně.....	25
Demontáž spínače detekce vniknutí.....	25
Montáž spínače proti neoprávněnému vniknutí do skříně.....	27
Sestava předního systémového ventilátoru.....	28
Demontáž sestavy předního systémového ventilátoru.....	28
Montáž sestavy předního systémového ventilátoru.....	31
Interní reproduktor šasi.....	31
Demontáž interního reproduktoru šasi.....	31
Montáž interního reproduktoru šasi.....	32
Čelní kryt pevného disku a optické jednotky.....	33
Demontáž čelního krytu pevného disku.....	33
Montáž čelního krytu pevného disku.....	33

Sestava pevného disku.....	34
Demontáž nosiče pevného disku.....	34
Montáž nosiče pevného disku.....	35
Demontáž pevného disku.....	35
Montáž pevného disku.....	36
Pozice NVMe Flexbay.....	37
Demontáž pozic Flexbay NVMe.....	37
Montáž pozic Flexbay NVMe.....	41
Čelní kryt předního panelu I/O.....	43
Demontáž čelního krytu předního panelu I/O.....	43
Montáž čelního krytu předního panelu I/O.....	45
Přední panel I/O.....	45
Demontáž předního panelu I/O.....	45
Montáž předního panelu I/O.....	48
Demontáž držáku panelu I/O.....	49
Montáž panelu I/O.....	50
Zadní systémový ventilátor.....	50
Demontáž zadního systémového ventilátoru.....	50
Montáž zadního systémového ventilátoru.....	52
Pravý boční kryt.....	52
Demontáž pravého bočního krytu.....	52
Montáž pravého bočního krytu.....	52
Rámeček pevného disku a optické jednotky.....	53
Demontáž rámečku pevného disku a optické jednotky.....	53
Montáž rámečku pevného disku a optické jednotky.....	56
Tenká optická jednotka (ODD).....	56
Demontáž tenké optické jednotky a západka optické jednotky.....	56
Montáž tenké optické jednotky a západka optické jednotky.....	58
5,25palcová optická jednotka.....	59
Demontáž 5,25palcové optické jednotky.....	59
Montáž 5,25palcové optické jednotky.....	60
Deska distribuce napájení a řízení ventilátoru.....	61
Demontáž desky distribuce napájení a řízení ventilátoru.....	61
Montáž desky distribuce napájení a řízení ventilátoru.....	62
Kabel předního pevného disku a sestava ventilátoru.....	63
Demontáž kabelu předního pevného disku a sestavy ventilátoru.....	63
Montáž kabelu předního pevného disku a sestavy ventilátoru.....	64
Sestava ventilátoru a kabelu snímače.....	64
Držák ventilátoru.....	70
Demontáž ventilátoru z držáku ventilátoru.....	70
Montáž ventilátoru do držáku ventilátoru.....	71
Grafická karta (GPU).....	71
Vyjmutí karty GPU.....	71
Instalace karty GPU.....	73
Paměť.....	73
Vyjmutí paměťového modulu.....	73
Vložení paměťového modulu.....	74
Knoflíková baterie.....	74
Demontáž knoflíkové baterie.....	74
Modul chladiče procesoru.....	75

Demontáž modulu chladiče procesoru.....	75
Montáž modulu chladiče procesoru.....	76
Demontáž procesoru.....	77
Montáž procesoru.....	78
Základní deska.....	81
Součásti základní desky.....	81
Vyjmutí základní desky.....	82
Montáž základní desky.....	85
Baterie řadiče RAID.....	86
Demontáž baterie řadiče RAID.....	86
Montáž baterie řadiče RAID.....	86
Modul VROC.....	86
Demontáž modulu VROC.....	86
Montáž modulu VROC.....	86
Kapitola 4: Technologie a součásti.....	88
Memory configuration.....	88
Seznam technologií.....	90
Řadič MegaRAID 9440-8i a 9460-16i.....	92
Protokol Teradici PColP.....	94
Kapitola 5: Specifikace systému.....	97
Specifikace systému.....	97
Specifikace paměti.....	97
Specifikace grafické karty.....	98
Specifikace audia.....	98
Specifikace sítě.....	99
Sloty pro karty.....	99
Parametry úložiště.....	99
Externí konektory.....	99
Specifikace napájení.....	100
Specifikace rozměrů.....	100
Specifikace prostředí.....	100
Matice využití procesoru pro AEP DIMM.....	101
Kapitola 6: Nastavení systému.....	104
Obecné možnosti.....	104
Konfigurace systému.....	105
Grafika.....	107
Security (Zabezpečení).....	107
Secure boot.....	108
Performance (Výkon).....	108
Řízení spotřeby.....	110
POST behavior.....	110
Virtualization support.....	111
Maintenance (Údržba).....	111
System logs.....	111
Technické konfigurace.....	111
Aktualizace systému BIOS.....	112

Aktualizace systému BIOS v prostředí systému Windows.....	112
Aktualizace systému BIOS v systémech Linux a Ubuntu.....	112
Aktualizace systému BIOS pomocí jednotky USB v prostředí systému Windows.....	112
Aktualizace systému BIOS z jednorázové spouštěcí nabídky klávesy F12.....	112
Možnosti řadiče MegaRAID.....	113
Systémové heslo a heslo konfigurace.....	114
Přiřazení hesla konfigurace systému.....	114
Odstranění nebo změna stávajícího hesla konfigurace systému.....	115
Kapitola 7: Software.....	116
Operační systém.....	116
Stažení ovladačů.....	116
Ovladač čipové sady.....	117
Ovladač grafického řadiče.....	117
Ovladače USB.....	117
Síťové ovladače.....	118
Ovladače zvuku.....	118
Porty.....	118
Ovladače řadiče úložiště.....	118
Ostatní ovladače.....	118
Kapitola 8: Řešení potíží.....	120
Rozšířená diagnostika vyhodnocení systému před jeho spuštěním Dell – ePSA 3.0.....	120
Spuštění diagnostiky ePSA.....	120
Testování paměti nástrojem ePSA.....	120
Kódy blikání napájecího tlačítka před spuštěním.....	121
Kódy indikátorů pevného disku.....	124
Kapitola 9: Kontaktování společnosti Dell.....	127

Tato kapitola obsahuje několik obrázků šasi společně s porty a konektory a také vysvětluje kombinace funkčních kláves.

Témata:

- Přední pohled
- Pohled zezadu
- Pohled dovnitř
- Hlavní komponenty systému

Přední pohled

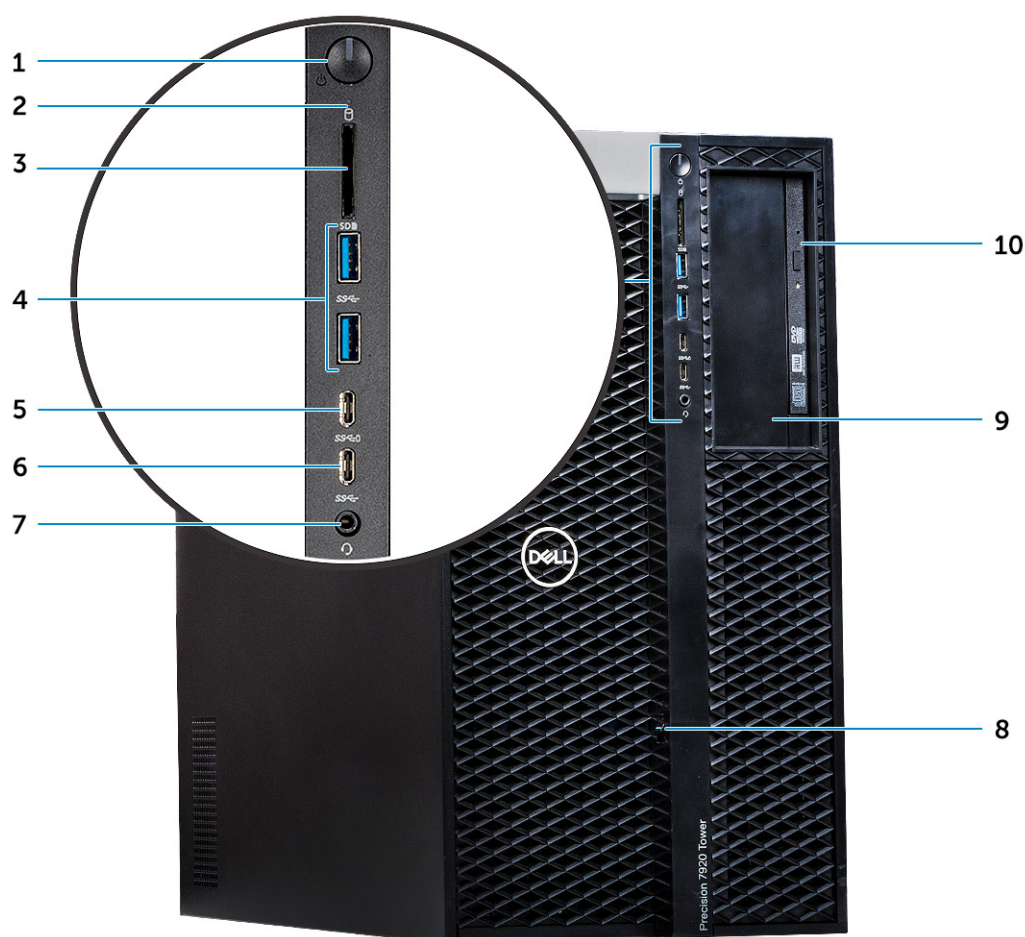

1. Tlačítko napájení a kontrolka napájení
2. Kontrolka aktivity pevného disku
3. Slot karty SD
4. Porty USB 3.2 Gen 1x1
5. Port USB 3.2 Type-C s technologií PowerShare
6. Port USB 3.2 Type-C
7. Univerzální zvukový konektor
8. Uvolňovací západka čelního krytu
9. Pozice pro 5,25" optickou jednotku
10. Pozice pro tenkou optickou jednotku

Pohled zezadu



1. Napájecí jednotka
2. Port zvukového výstupu
3. Mikrofonní/linkový vstup
4. Sériový port
5. Port PS/2 pro myš
6. Kontrolka PSU BIST
7. Port PS/2 pro klávesnici
8. Síťový port (povoleno AMT – volitelně)
9. Síťový port
10. Porty USB 3.2 Gen 1x1
11. Port USB 3.2 Type-C s technologií PowerShare
12. Mechanický rozšiřující slot
13. Rozšiřující slot PCIe
14. Uvolňovací západka bočního krytu
15. Rozšiřující sloty PCIe (nutný procesor 1)

Pohled dovnitř

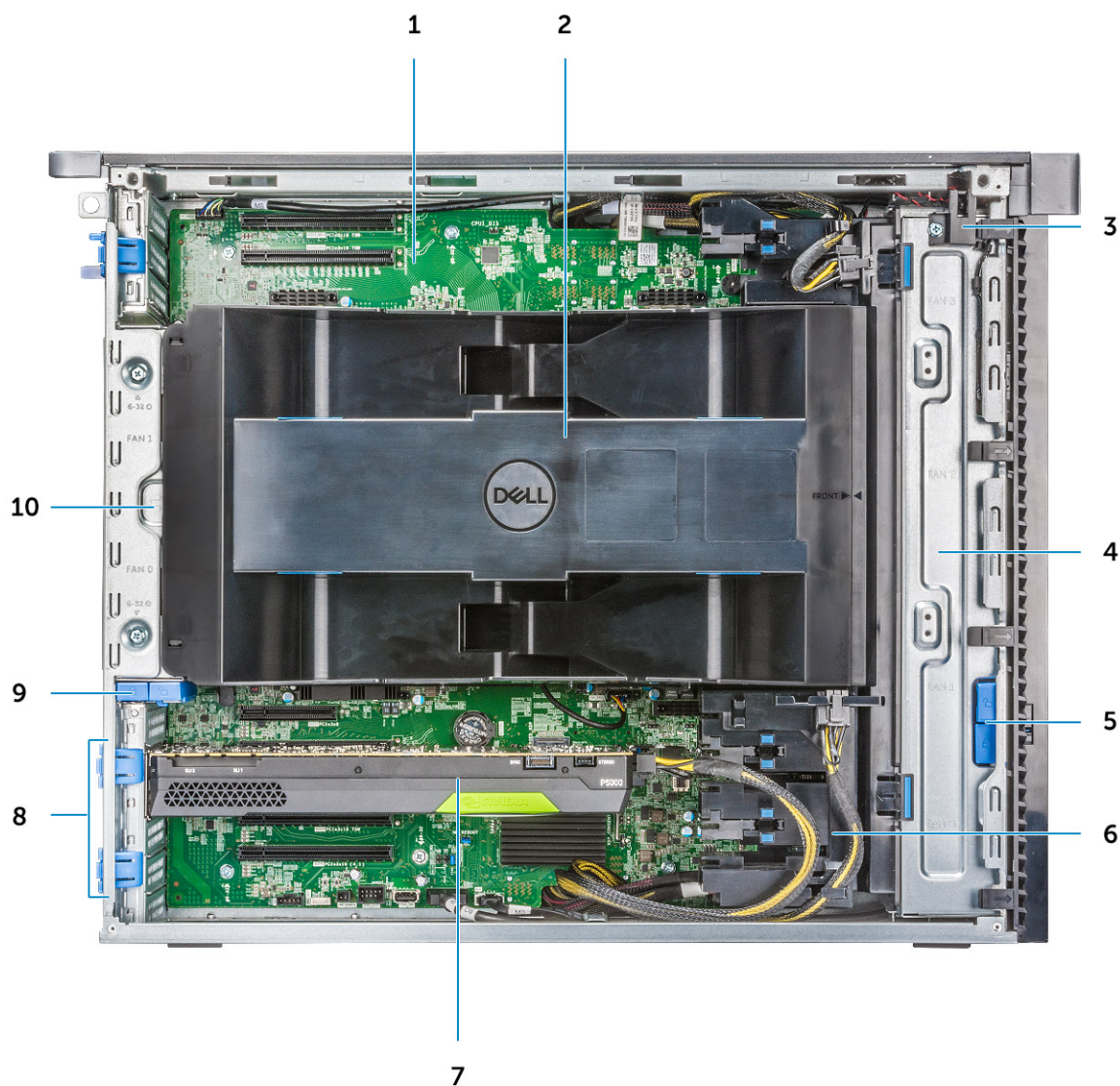

1. Základní deska
2. Procesor a vzduchový kryt paměti
3. Spínač proti neoprávněnému vniknutí do šasi
4. Sestava předního systémového ventilátoru
5. Tlačítko uzamknutí/odemknutí čelního krytu
6. Doplňkové napájecí kabely PCIe
7. Grafická karta (GPU) s napájením
8. Uvolňovací západky PCIe
9. Tlačítko uzamknutí/odemknutí zadního krytu pevného disku
10. Zadní ventilátory

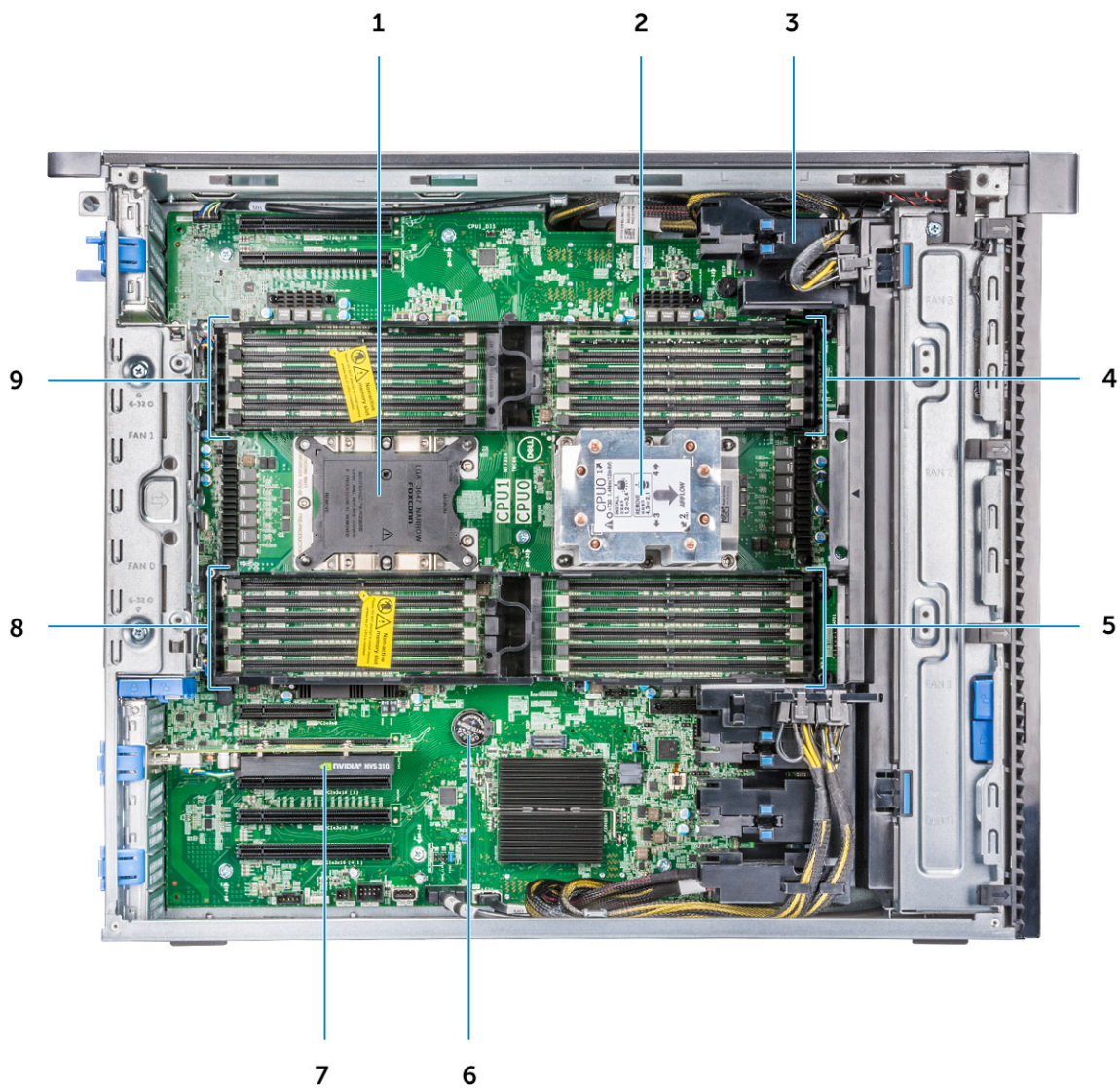

- | | |
|--|------------------------|
| 1. Patice procesoru CPU1 | 2. Chladič CPU0 |
| 3. Držák PCIe | 4. Paměťové sloty CPU0 |
| 5. Paměťové sloty CPU0 | 6. Knoflíková baterie |
| 7. Grafická karta PCIe poloviční délky | 8. Paměťové sloty CPU1 |
| 9. Paměťové sloty CPU1 | |

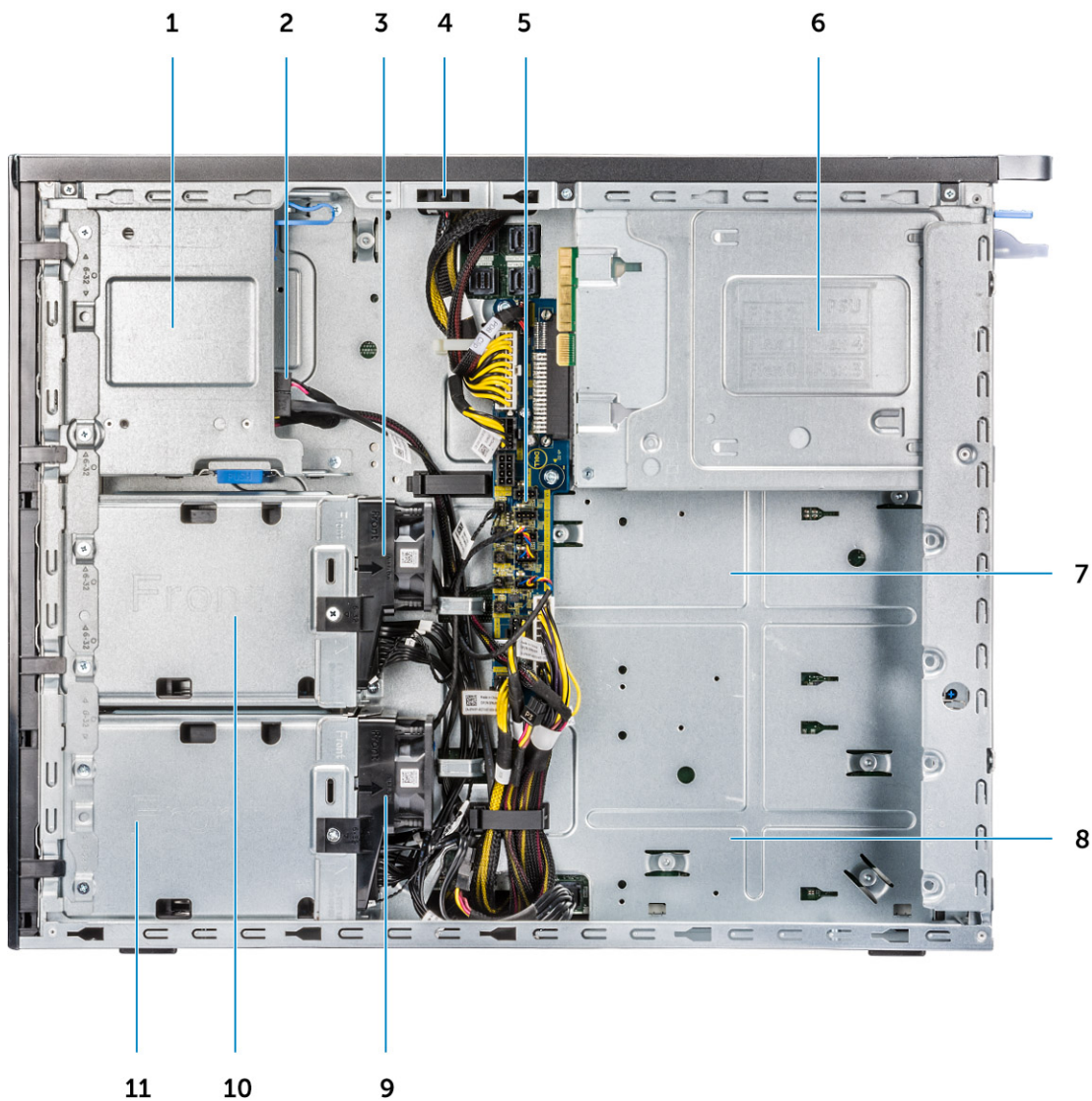

- | | |
|--|---|
| 1. Flex 2 (výchozí je 5,25" a pozice pro tenkou optickou jednotku) | 2. Datový kabel a napájecí kabel pro tenkou optickou jednotku |
| 3. Držák 1 ventilátoru pevného disku | 4. Spínač proti neoprávněnému vniknutí do šasi |
| 5. Deska distribuce napájení a řízení ventilátoru | 6. jednotku zdroje napájení |
| 7. Flex 3 (volitelné příslušenství) | 8. Flex 4 (volitelné příslušenství) |
| 9. Držák 0 ventilátoru pevného disku | 10. Flex 1 kryt |
| 11. Flex 0 kryt | |

Hlavní komponenty systému

Tato část ukazuje hlavní součásti systému a jejich umístění.

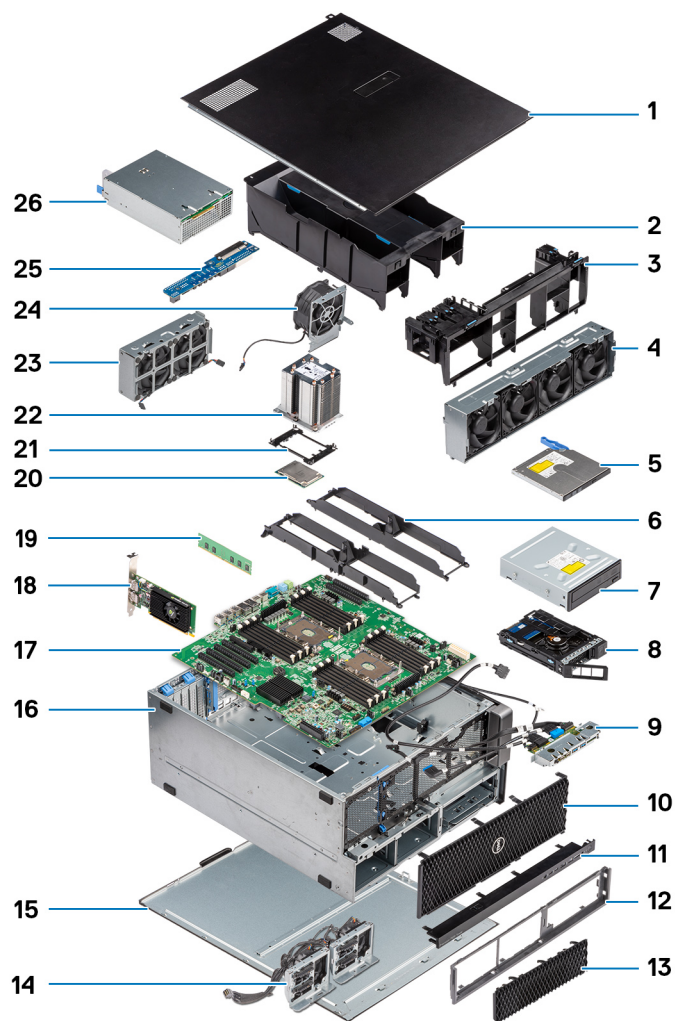

1. Boční kryt
2. Vzduchová clona
3. Držák PCIe
4. Sestava předního systémového ventilátoru
5. Tenká optická jednotka
6. Držák paměti
7. 5,25" optická jednotka
8. Pozice NVMe Flexbay
9. Přední panel I/O
10. Čelní kryt
11. Čelní kryt předního panelu I/O
12. Rámeček pevného disku a optické jednotky
13. Čelní kryt pevného disku
14. Kabley propojovacího rozhraní a zanořené kabley
15. Pravý boční kryt
16. šasi počítače,
17. Základní deska
18. Rozšiřovací karta
19. Paměť
20. Procesor
21. Pojistný držák procesoru
22. Modul chladiče procesoru
23. Přední systémový ventilátor
24. Systémový ventilátor
25. Deska rozvaděče

26. Jednotka zdroje napájení (PSU)

 **POZNÁMKA:** Společnost Dell poskytuje seznam komponent a jejich čísel dílů k originální zakoupené konfiguraci systému. Tyto díly jsou dostupné na základě záručních krytí zakoupených zákazníkem. Možnosti nákupu vám sdělí váš obchodní zástupce společnosti Dell.











Manipulace uvnitř počítače

Témata:

- Bezpečnostní pokyny
- Vypnutí počítače – Windows
- Před manipulací uvnitř počítače
- Po manipulaci uvnitř počítače

Bezpečnostní pokyny

Dodržováním následujících bezpečnostních zásad zabráníte možnému poškození počítače a zajistíte vlastní bezpečnost. Není-li uvedeno jinak, všechny postupy uvedené v tomto dokumentu předpokládají, že jste si přečetli bezpečnostní informace dodané s počítačem.

-  **VAROVÁNÍ:** Před manipulací uvnitř počítače si přečtěte bezpečnostní informace dodané s počítačem. Další informace o vzorových postupech v oblasti bezpečnosti naleznete na domovské stránce Soulad s předpisy na adrese www.dell.com/regulatory_compliance.
-  **VAROVÁNÍ:** Než otevřete kryt počítače nebo jeho panely, odpojte počítač od všech zdrojů napájení. Poté co dokončíte práci uvnitř počítače, namontujte všechny kryty, panely a šrouby a teprve poté připojte počítač k elektrické zásuvce.
-  **VÝSTRAHA:** Chcete-li předejít poškození počítače, ujistěte se, že je pracovní plocha rovná, suchá a čistá.
-  **VÝSTRAHA:** Chcete-li předejít poškození komponent a karet, držte je pouze za hrany a nedotýkejte se kolíků a kontaktů.
-  **VÝSTRAHA:** Odstraňování problémů a opravy byste měli provádět pouze po autorizaci nebo výzvě tým technické pomoci Dell. Na škody způsobené neoprávněným servisním zásahem se nevztahuje záruka. Více informací najdete v bezpečnostních pokynech dodávaných s produktem nebo na adrese www.dell.com/regulatory_compliance.
-  **VÝSTRAHA:** Dříve, než se dotknete některé části uvnitř počítače, odved'te elektrostatický náboj z vašeho těla tím, že se dotknete kovového předmětu, například některé kovové části na zadní straně počítače. Během manipulace se opakovaně dotýkejte nenatřeného kovového povrchu, abyste odvedli potenciální elektrostatický náboj, který může poškodit vnitřní komponenty.
-  **VÝSTRAHA:** Při odpojování kabelu tahejte za konektor nebo vytahovací poutko, nikoli za samotný kabel. Některé kabely mohou být opatřeny konektory se západkami nebo přítlačnými šrouby, které je třeba před odpojením kabelu uvolnit. Při odpojování kabelů je držte rovně, aby nedošlo k ohnutí kolíků. Při připojování kabelů se ujistěte, že jsou porty a konektory správně otočeny a vyrovnány.
-  **VÝSTRAHA:** Stiskem vysuňte všechny karty vložené ve čtečce paměťových karet.
-  **VÝSTRAHA:** Při manipulaci s lithium-iontovými bateriemi v notebookech postupujte opatrně. Vyboulené baterie by se neměly používat. Je třeba je vyměnit a vhodným způsobem zlikvidovat.
-  **POZNÁMKA:** Barva počítače a některých součástí se může lišit od barev uvedených v tomto dokumentu.

Vypnutí počítače – Windows

-  **VÝSTRAHA:** Aby nedošlo ke ztrátě dat, před vypnutím počítače nebo demontáží bočního krytu uložte a zavřete všechny otevřené soubory a ukončete všechny spuštěné aplikace.

1. Klikněte nebo klepněte na .

2. Klikněte nebo klepněte na  a poté na možnost **Vypnout**.

 **POZNÁMKA:** Ujistěte se, že je počítač vypnutý a že jsou vypnuta i další připojená zařízení. Pokud se počítač a připojená zařízení při ukončení operačního systému automaticky nevypnou, vypněte je stiskem tlačítka napájení po dobu 6 vteřin.

Před manipulací uvnitř počítače

1. Uložte a zavřete všechny otevřené soubory a ukončete všechny spuštěné aplikace.

2. Vypněte počítač. Klikněte na tlačítko: **Start** >  **Napájení** > **Vypnout**.

 **POZNÁMKA:** Používáte-li jiný operační systém, vyhledejte pokyny ohledně jeho vypnutí v příslušné dokumentaci.

3. Odpojte počítač a všechna připojená zařízení od elektrických zásuvek.

4. Odpojte od počítače všechna připojená síťová a periferní zařízení, jako například klávesnici, myš a monitor.

5. Vyjměte z počítače všechny paměťové karty nebo optické disky (pokud je potřeba).

6. Po odpojení počítače uzemněte základní desku stisknutím tlačítka napájení a jeho přidržením po dobu 5 sekund.

 **VÝSTRAHA:** Položte počítač na rovný, měkký a čistý povrch, abyste zabránili poškrábání displeje.

7. Položte počítač čelem dolů.

Po manipulaci uvnitř počítače

 **POZNÁMKA:** Pokud šrouby uvnitř počítače zůstanou uvolněné nebo volně ležet, můžete počítač vážně poškodit.

1. Našroubujte všechny šrouby a ujistěte se, že žádné nezůstaly volně uvnitř počítače.

2. Připojte všechna externí zařízení, periferní zařízení a kabely, které jste odpojili před prací uvnitř počítače.

3. Vraťte zpět všechny karty, disky a ostatní části, které jste odebrali před prací v počítači.

4. Připojte počítač a všechna připojená zařízení do elektrických zásuvek.

5. Zapněte počítač.

Demontáž a instalace součástí

Témata:

- Seznam velikostí šroubů
- Doporučené nástroje
- Jednotka zdroje napájení (PSU)
- Boční kryt
- Vzduchová clona
- Čelní kryt
- Držák PCIe
- Spínač detekce vniknutí do skříně
- Sestava předního systémového ventilátoru
- Interní reproduktor šasi
- Čelní kryt pevného disku a optické jednotky
- Sestava pevného disku
- Pozice NVMe Flexbay
- Čelní kryt předního panelu I/O
- Přední panel I/O
- Zadní systémový ventilátor
- Pravý boční kryt
- Rámeček pevného disku a optické jednotky
- Tenká optická jednotka (ODD)
- 5,25palcová optická jednotka
- Deska distribuce napájení a řízení ventilátoru
- Kabel předního pevného disku a sestava ventilátoru
- Držák ventilátoru
- Grafická karta (GPU)
- Paměť
- Knoflíková baterie
- Modul chladiče procesoru
- Základní deska
- Baterie řadiče RAID
- Modul VROC

Seznam velikostí šroubů

Tabulka 1. Seznam šroubů

Součástka	Typ šroubu	Množství
Karta rozšíření jednotky PSU	#6-32X1/4 palce	3
Deska FIO	#6-32X1/4 palce	2
Kabel tenké optické jednotky pro konektor blind mate	M3X5.0mm	2
Kabel tenké optické jednotky pro konektor blind mate s držákem optické jednotky	#6-32 UNC X5,45 mm	1
Držák FIO	#6-32X1/4 palce	1
Pravý boční kryt	#6-32 UNC X7,0 mm	2

Tabulka 1. Seznam šroubů (pokračování)

Součástka	Typ šroubu	Množství
Nahoru – spodní vzduchová clona	M3X5.0mm	3
Dolů – spodní vzduchová clona	M3X5.0mm	2
Základní deska	#6-32X1/4 palce	12
Držák předního ventilátoru – přihrádka MB	#6-32X1/4 palce	2
Držák předního ventilátoru – přední stěna	#6-32X1/4 palce	2
Držák spínače detekce vniknutí	#6-32X1/4 palce	1
Držák zadního ventilátoru	#6-32X1/4 palce	2
Zadní kryt pevného disku	#6-32 UNC X7,0 mm	2
Držák pozice pevného disku Flex0	#6-32 UNC X5,45 mm	4
Držák pro připojení kabelem Flex0 6025fan	#6-32 UNC X5,45 mm	2
Držák pro připojení za provozu Flex0 6025fan	#6-32 UNC X5,45 mm	2
Držák optické jednotky Flex0 a Flex1 HH	#6-32 UNC X5,45 mm	4
Držák pozice pevného disku Flex1	#6-32 UNC X5,45 mm	4
Držák pro připojení kabelem Flex1 6025fan	#6-32 UNC X5,45 mm	2
Držák pro připojení za provozu Flex1 6025fan	#6-32 UNC X5,45 mm	2
Držák pozice pevného disku Flex2	#6-32 UNC X5,45 mm	4
Držák pro připojení kabelem Flex2 6025fan	#6-32 UNC X5,45 mm	2
Držák pevného disku Flex3	#6-32 UNC X5,45 mm	4
Držák pro připojení kabelem Flex3 6025fan	#6-32 UNC X5,45 mm	2
Držák pevného disku Flex4	#6-32 UNC X5,45 mm	4
Držák pro připojení kabelem Flex4 6025fan	#6-32 UNC X5,45 mm	2
Držák optické jednotky HH	M3X5.0mm	4
Deska HSBP	#6-32 UNC X5,45 mm	3
Chladič procesoru CPU0 / kapalinový chladič procesoru CPU0	Šroub torx T-30	4
Chladič procesoru CPU1 / kapalinový chladič procesoru CPU1	Šroub torx T-30	4
Držák kapalinového chladiče	#6-32 UNC X5,45 mm	12

Doporučené nástroje

Postupy uvedené v tomto dokumentu mohou vyžadovat použití následujících nástrojů:

- Křížový šroubovák č. 0
- křížový šroubovák č. 1
- křížový šroubovák č. 2
- Plastový nástroj – doporučeno pro terénní techniky
- Šroubovák torx T-30

Jednotka zdroje napájení (PSU)

Demontáž jednotky PSU

1. Postupujte podle pokynů v části [Před manipulací uvnitř počítače](#).
2. Odpojte napájecí kabel od systému.
3. Stiskněte uvolňovací západku jednotky PSU [1] a vysuňte zdroj napájení ze systému [2].

POZNÁMKA: Pokud se jednotku PSU nedaří demontovat, demontujte pravý boční kryt systému a zkontrolujte, zda je jednotka PSU zajištěna šroubem.



Montáž jednotky PSU

1. Zasuňte jednotku zdroje napájení do slotu jednotky PSU na systému.
2. Připojte napájecí kabel k systému.
3. Postupujte podle pokynů v části [Po manipulaci uvnitř počítače](#).

Boční kryt

Demontáž bočního krytu

1. Postupujte podle pokynů v části [Před manipulací uvnitř počítače](#).

⚠ VÝSTRAHA: Systém se nezapne, pokud je sejmутý boční kryt. Pokud je boční kryt sejmут při spuštění systému, systém se vypne.

2. Postup demontáže bočního krytu:
3. Stiskněte západku.



4. Vytáhněte západku [1] směrem nahoru a jejím otočením uvolněte kryt [2].

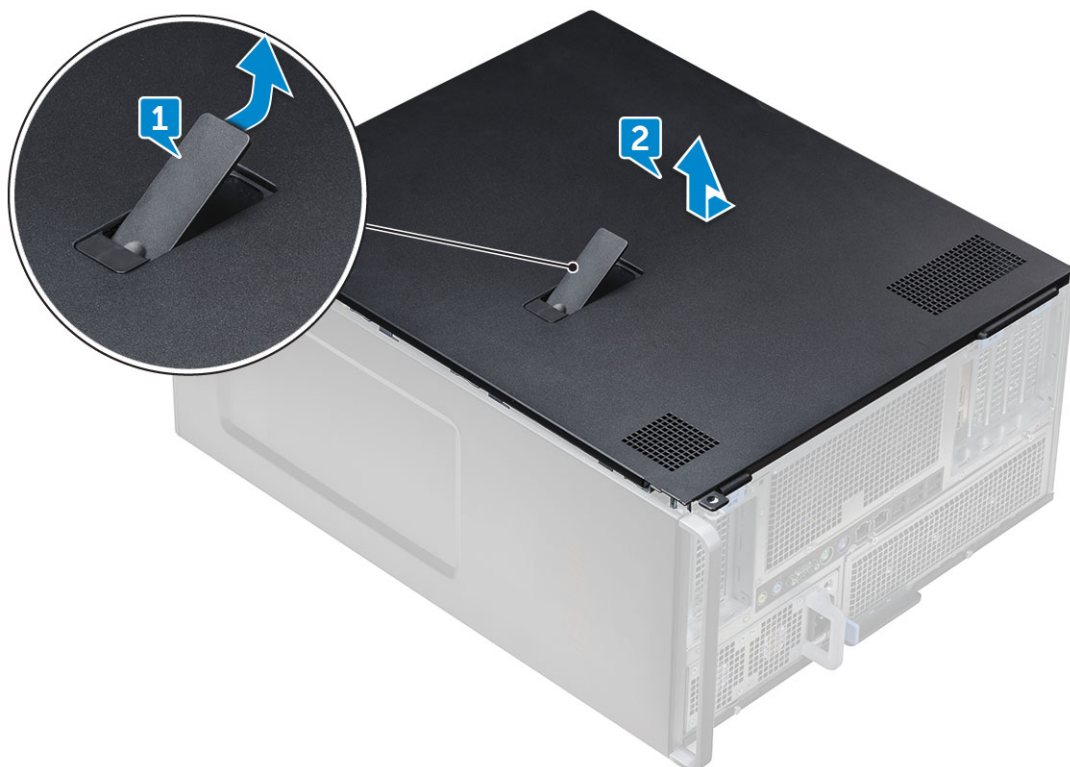

5. Nadzvedněte kryt a vyjměte jej ze systému.

Montáž bočního krytu

1. Nejprve uchopte boční kryt a zarovnejte jeho spodní část se šasi.
2. Zjistěte, aby háček na spodní straně bočního krytu zaklapl do drážky na systému.
3. Zatlačte na kryt tak, aby zaklapl na místo.

⚠ VÝSTRAHA: Systém se bez bočního krytu nezapne. Pokud je boční kryt sejmут při spuštění systému, systém se vypne.

4. Postupujte podle pokynů v části [Po manipulaci uvnitř počítače](#).

Vzduchová clona

Demontáž vzduchové clony

1. Postupujte podle pokynů v části [Před manipulací uvnitř počítače](#).
2. Demontujte [boční kryt](#).
3. Demontáž sestavy ventilátoru vzduchové clony:
 - a. Odpojte kabel konektoru ventilátoru od základní desky [1].
 - b. Vyjměte clonu ze systému [2].

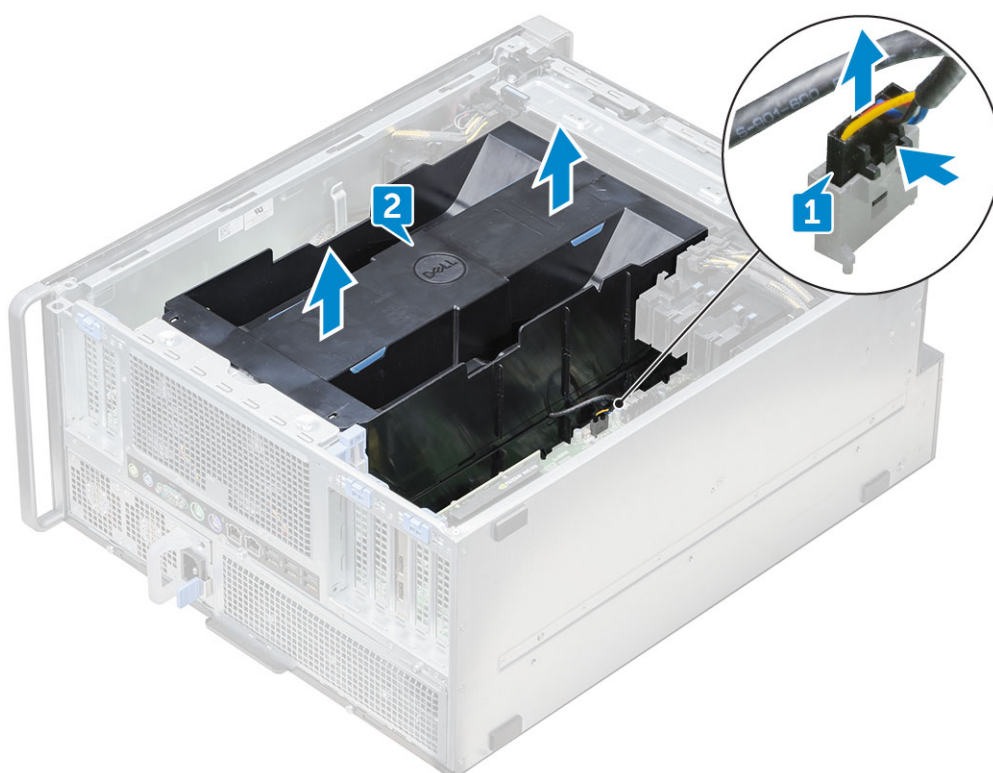

Montáž sestavy ventilátoru vzduchové clony

1. Umístěte clonu do její pozice a zajistěte, aby výčnělek zapadl do systému.
2. Tlačte na clonu, dokud nezaklapne.
3. Připojte kabel konektoru ventilátoru zpět k základní desce.
4. Namontujte [boční kryt](#).
5. Postupujte podle postupu v části [Po manipulaci uvnitř počítače](#).

Demontáž ventilátoru vzduchové clony

1. Postupujte podle pokynů v části [Před manipulací uvnitř počítače](#).
2. Demontujte následující součásti:
 - a. [boční kryt](#)

b. vzduchová clona horní)

3. Překlopte clonu a odkryjte ventilátor.
4. Chcete-li demontovat ventilátor, uvolněte kabel konektoru ventilátoru ze západek [1] a [2].

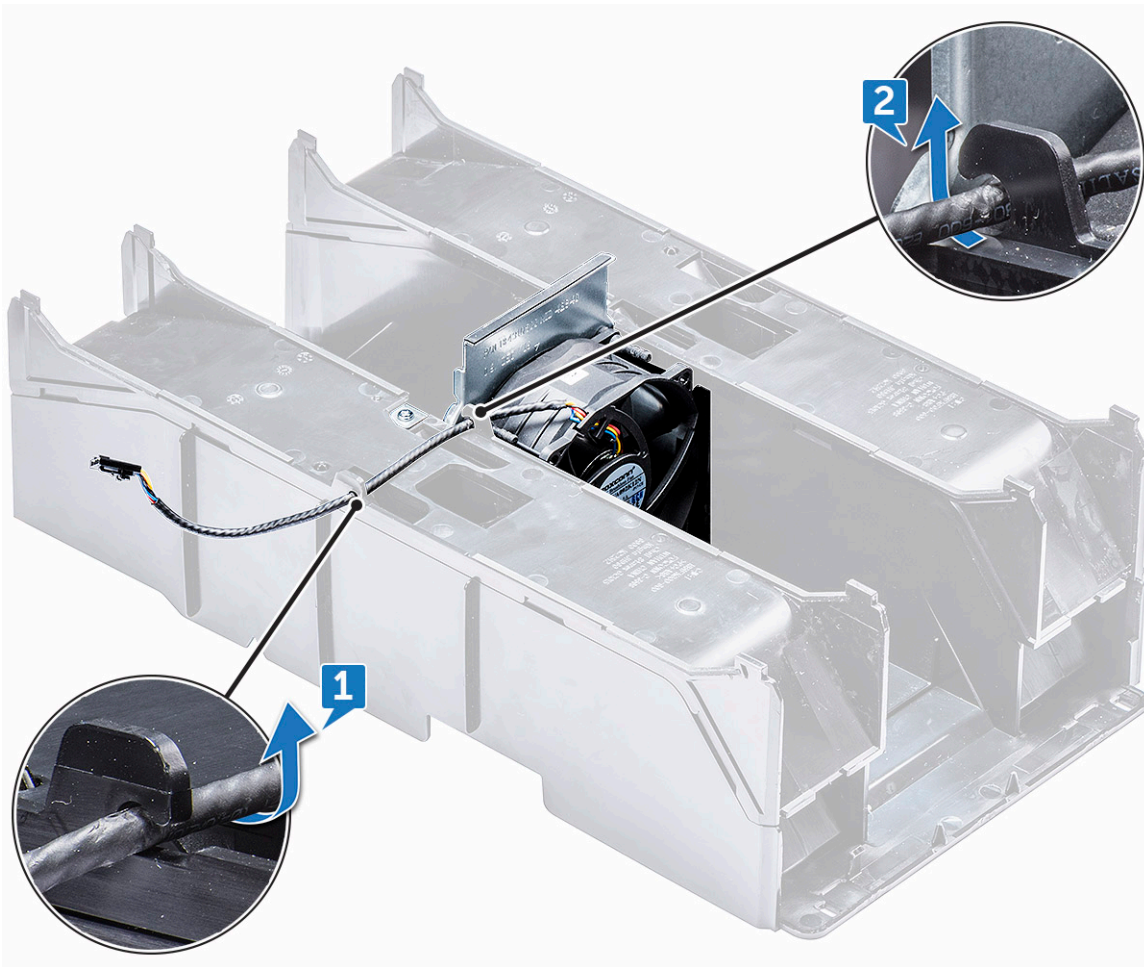

5. Vyšroubujte šrouby, kterými je ventilátor připevněn ke vzduchové cloně [1], a zvedněte ventilátor ze vzduchové clony [2].

i **POZNÁMKA:** Clonu je třeba při demontáži trochu rozevřít.

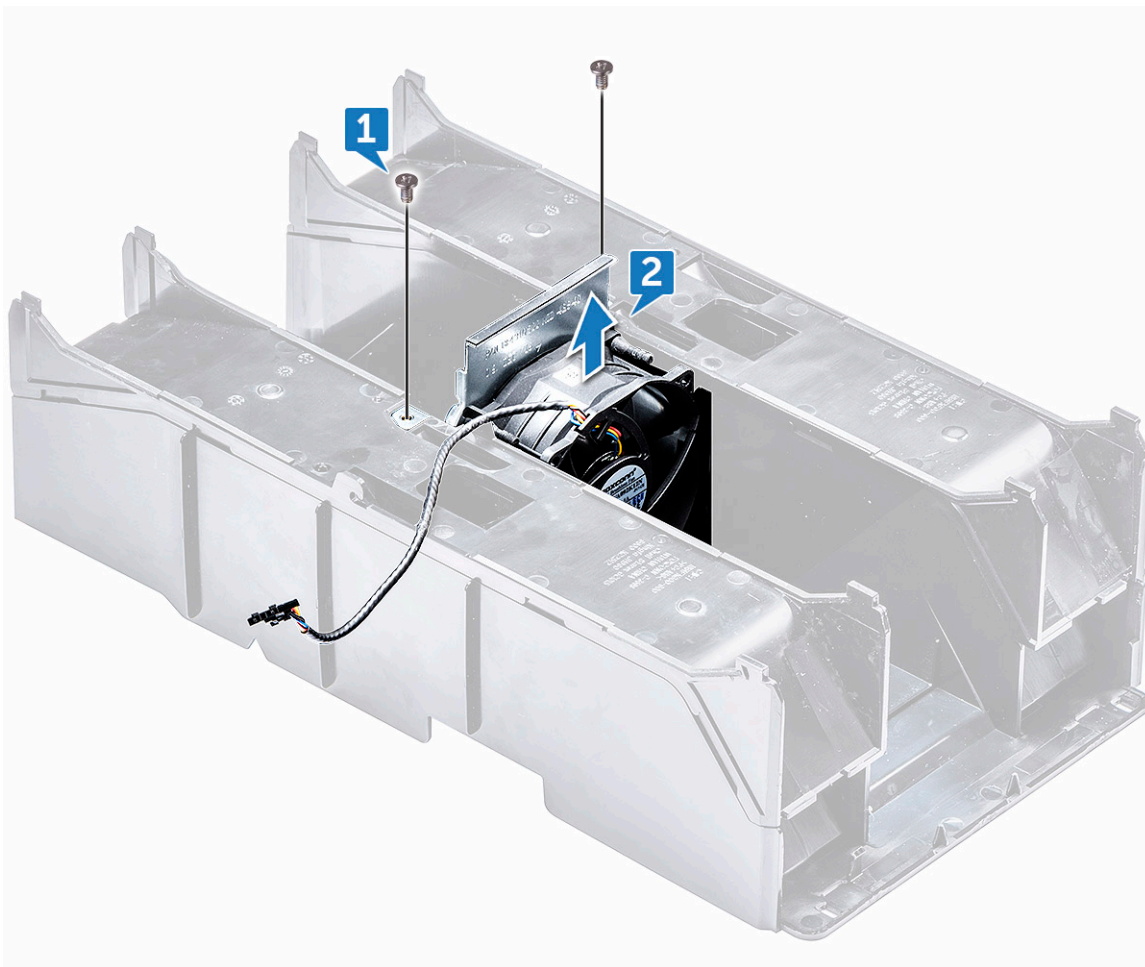

Montáž ventilátoru vzduchové clony

1. Vložte ventilátor do jeho pozice uvnitř vzduchové clony.
2. Zašroubujte šrouby, kterými je ventilátor připevněn ke vzduchové cloně.
3. Protáhněte opět kabel konektoru ventilátoru západkami na vzduchové cloně a překlopte systém.
4. Namontujte následující součásti:
 - a. vzduchová clona (horní)
 - b. boční kryt
5. Postupujte podle postupu v části [Po manipulaci uvnitř počítače](#).

Čelní kryt

Sejmutí čelního krytu

1. Postupujte podle pokynů v části [Před manipulací uvnitř počítače](#).
2. Demontujte [boční kryt](#).
3. Postup pro demontáž předního rámečku:
 - a. Uvolněte čelní kryt ze systému stisknutím západky a uvolněním pojistných výčnělků.



b. Otočte čelním krytem dopředu a zvedněte jej ze systému.



Montáž čelního krytu

1. Podržte čelní kryt a zajistěte, aby háčky na čelním krytu zapadly do drážek na počítači.
2. Otočte čelním krytem dopředu a zatlačte na něj, dokud výčnělky nezaklapnou na místo.
3. Postupujte podle postupu v části [Po manipulaci uvnitř počítače](#).

Držák PCIe

Demontáž držáku karty PCIe

1. Postupujte podle pokynů v části [Před manipulací uvnitř počítače](#).

2. Proveďte demontáž těchto součástí:

- a. [boční kryt](#)
- b. [vzduchová clona](#)

3. Postup demontáže držáku karty PCIe:

i **POZNÁMKA:** Pokud jsou nainstalovány karty plné délky, je nutné je demontovat před demontáží držáku.

i **POZNÁMKA:** Pokud je instalován řadič MegaRAID 9460, před demontáží držáku karty PCIe ze systému odpojte od karty modul Super CAP.

- a. Odpojte napájecí kabely na obou stranách držáku karet stisknutím výčnětku a vytažením kabelu z jeho slotu na držáku karty PCIe [1] a [2].
- b. Uvolněte dva kabely procházející sponou na držáku karty [3].

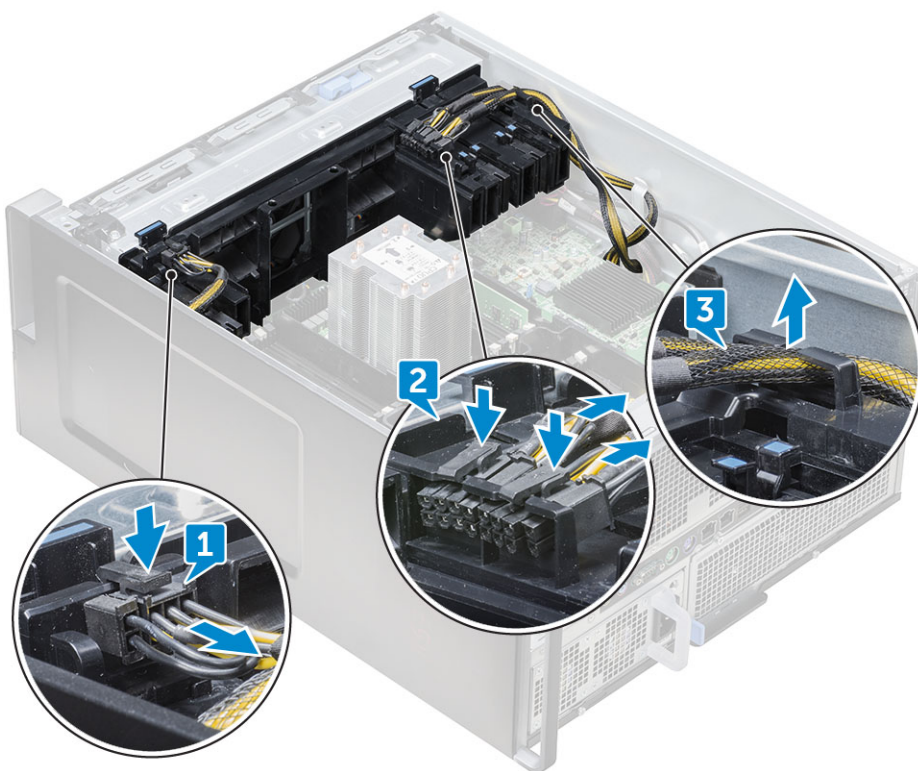

4. Uvolněte západky připojující sestavu předního systémového ventilátoru a zvedněte držák karty PCIe ven z šasi.

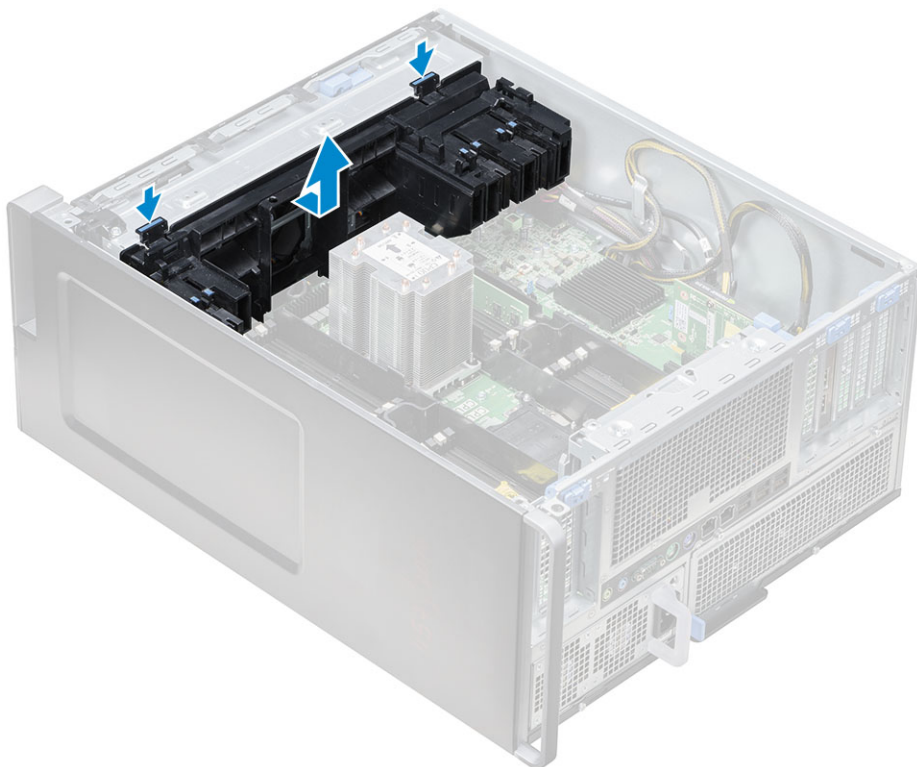

Montáž držáku karty PCIe

1. Zarovnejte držák karty PCIe se slotem před sestavou systémového ventilátoru a zatlačte na něj, dokud nezaklapne na místo.
2. Protáhněte opět dva kabely sponou na držáku karty PCIe.
3. Připojte napájecí kabely k jejich slotům na obou stranách držáku karty PCIe.
4. Pokud byly demontovány karty plné délky, znovu je namontujte.
5. Pokud byla demontována karta řadiče MegaRAID 9460, připojte ke kartě opět modul Super CAP.
6. Namontujte následující součásti:
 - a. [vzduchová clona](#)
 - b. [boční kryt](#)
7. Postupujte podle postupu v části [Po manipulaci uvnitř počítače](#).

Spínač detekce vniknutí do skříně

Demontáž spínače detekce vniknutí

1. Postupujte podle pokynů v části [Před manipulací uvnitř počítače](#).
2. Sejměte [pravý boční kryt](#).
3. Chcete-li demontovat spínač detekce vniknutí umístěný ve spodní části základní desky:

i **POZNÁMKA:** Systém se nezapne, pokud je demontován spínač detekce vniknutí.

- a. Zatlačte na výčnělek spínače detekce vniknutí směrem ke spodní straně šasi [1, 2].
- b. Stáhněte spínač detekce vniknutí směrem dolů a vyjměte jej ze slotu [3].



4. Namontujte [pravý boční kryt](#).
5. Překlopte systém zpět krytem systému vzhůru a s uvolňovací západkou v dosahu.
6. Proved'te demontáž těchto komponent:
 - a. [boční kryt](#)
 - b. [vzduchová clona](#)
 - c. [držák karty PCIe](#)
7. Postup demontáže spínače detekce vniknutí:
 - a. Vytáhněte kabel spínače detekce vniknutí nahoru směrem k šasi [1].
 - b. Stisknutím výčnělku odpojte kabel spínače detekce vniknutí od základní desky [2].
 - c. Vyjměte kabely spínače detekce vniknutí ze spony na šasi [3].
 - d. Vyšroubujte šroub na modulu spínače detekce vniknutí [4].
 - e. Vyjměte modul spínače detekce vniknutí ze sestavy předního systémového ventilátoru [5].

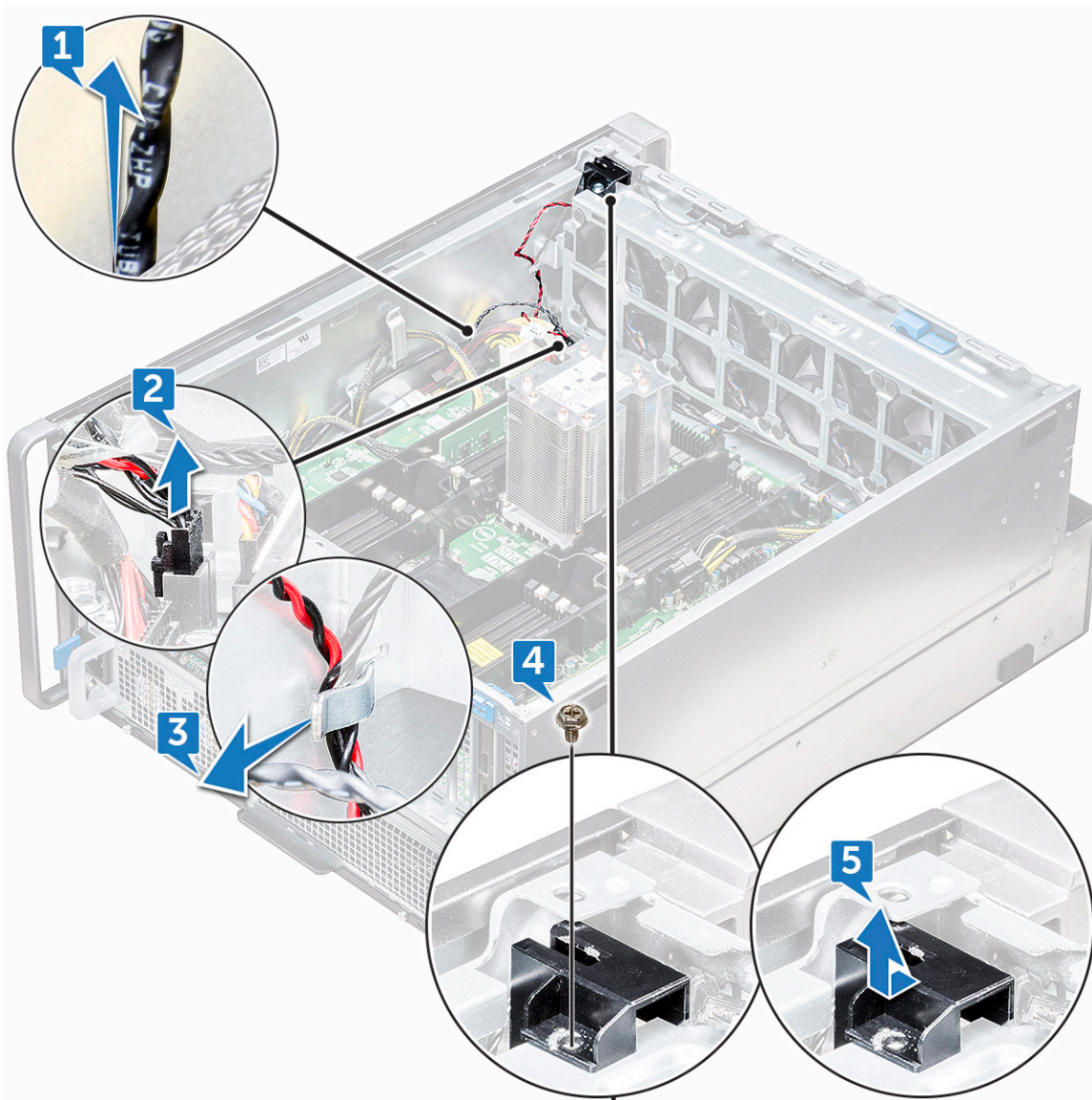

Montáž spínače proti neoprávněnému vniknutí do skříně

1. Vložte modul spínače detekce vniknutí do slotu na sestavě předního systémového ventilátoru.
2. Zašroubujte šroub na modulu spínače detekce vniknutí a připevněte jej tak k šasi předního systémového ventilátoru.
3. Protáhněte kabely spínače detekce vniknutí sponou na šasi.
4. Připojte kabel spínače detekce neoprávněného vniknutí k základní desce.
5. Zatlačte spodní kabel spínače detekce vniknutí dolů směrem k dolní straně šasi.
6. Namontujte následující komponenty:
 - a. držák grafické karty PCIe
 - b. vzduchová clona
 - c. boční kryt
7. Sejměte [pravý boční kryt](#).
8. Vytáhněte kabel spínače detekce vniknutí nahoru z horní části šasi.
9. Vložte a zasuňte spínač detekce neoprávněného vniknutí do slotu v šasi a zajistěte jej.
10. Postupujte podle postupu v části [Po manipulaci uvnitř počítače](#).

Sestava předního systémového ventilátoru

Demontáž sestavy předního systémového ventilátoru

1. Postupujte podle pokynů v části [Před manipulací uvnitř počítače](#).
2. Proveďte demontáž těchto součástí:
 - a. boční kryt
 - b. čelní kryt
 - c. vzduchová clona
 - d. držák karty PCIe
3. Postup vyjmutí sestavy systémového ventilátoru:
 - a. Vyšroubujte jediný šroub na modulu spínače detekce vniknutí [1] a zvedněte jej z šasi systémového ventilátoru [2].
 - b. Odpojte od konektoru kabel interního reproduktoru šasi, vytáhněte jej ze spony na šasi systémového ventilátoru [3] a vyjměte jej z šasi [4].

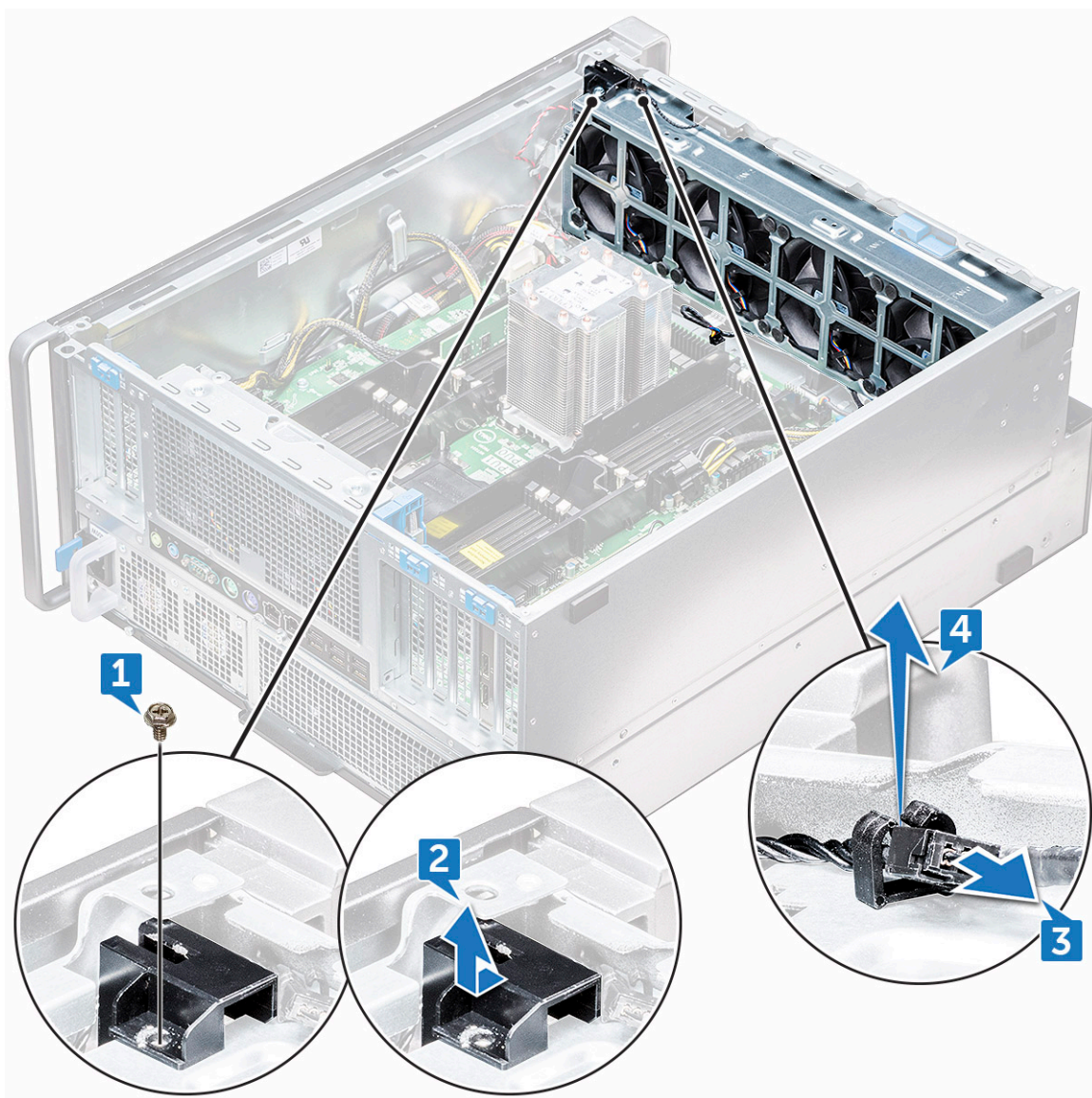

4. Odpojte čtyři kabely systémových ventilátorů od konektorů na základní desce.

⚠ VÝSTRAHA: Netahejte konektor za vodiče kabelu. Namísto toho odpojte kabel zatažením za konec konektoru. Zatažením za vodiče kabelu je můžete uvolnit z konektoru.

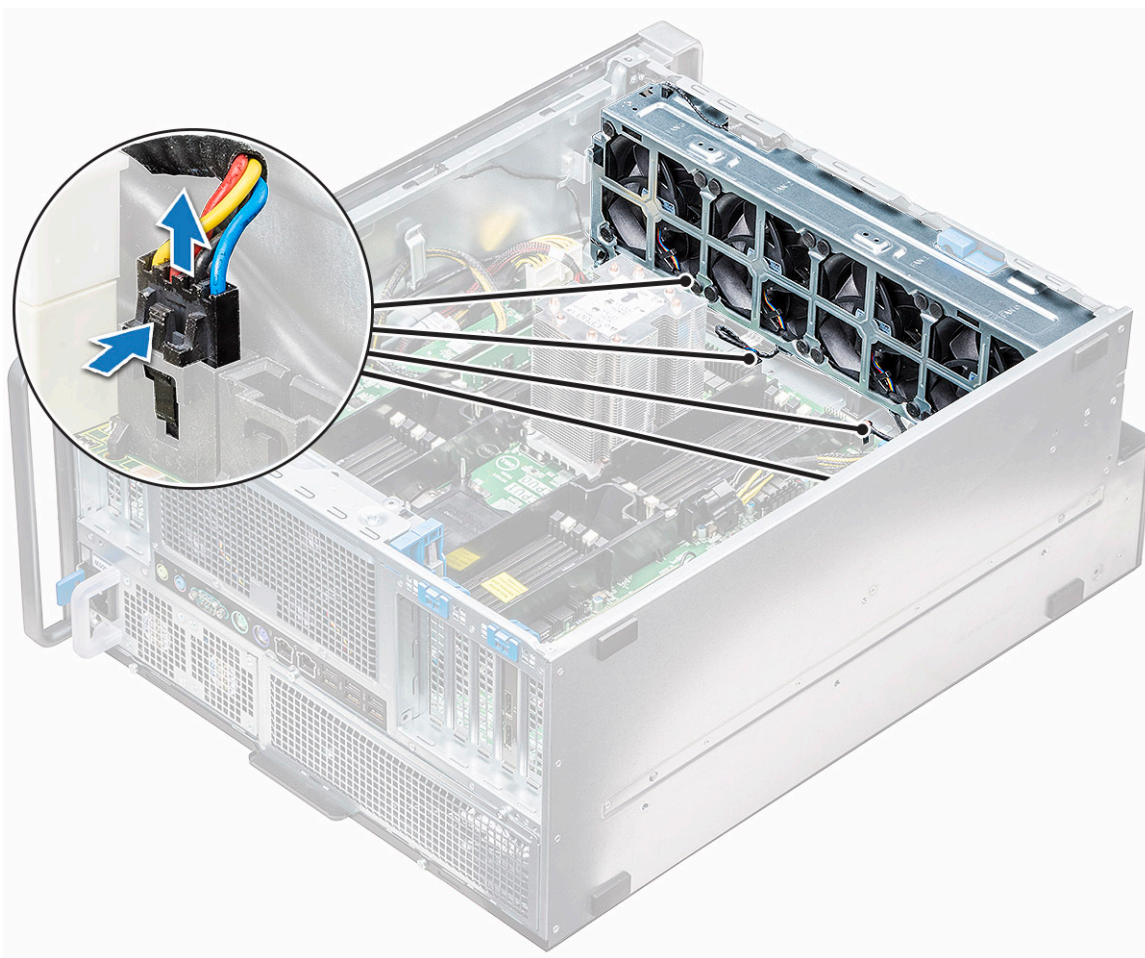

5. Vyšroubujte dva šrouby, kterými je připevněno šasi ventilátoru k systému [1], a dva šrouby, kterými je připevněno šasi ventilátoru před systémem [2].

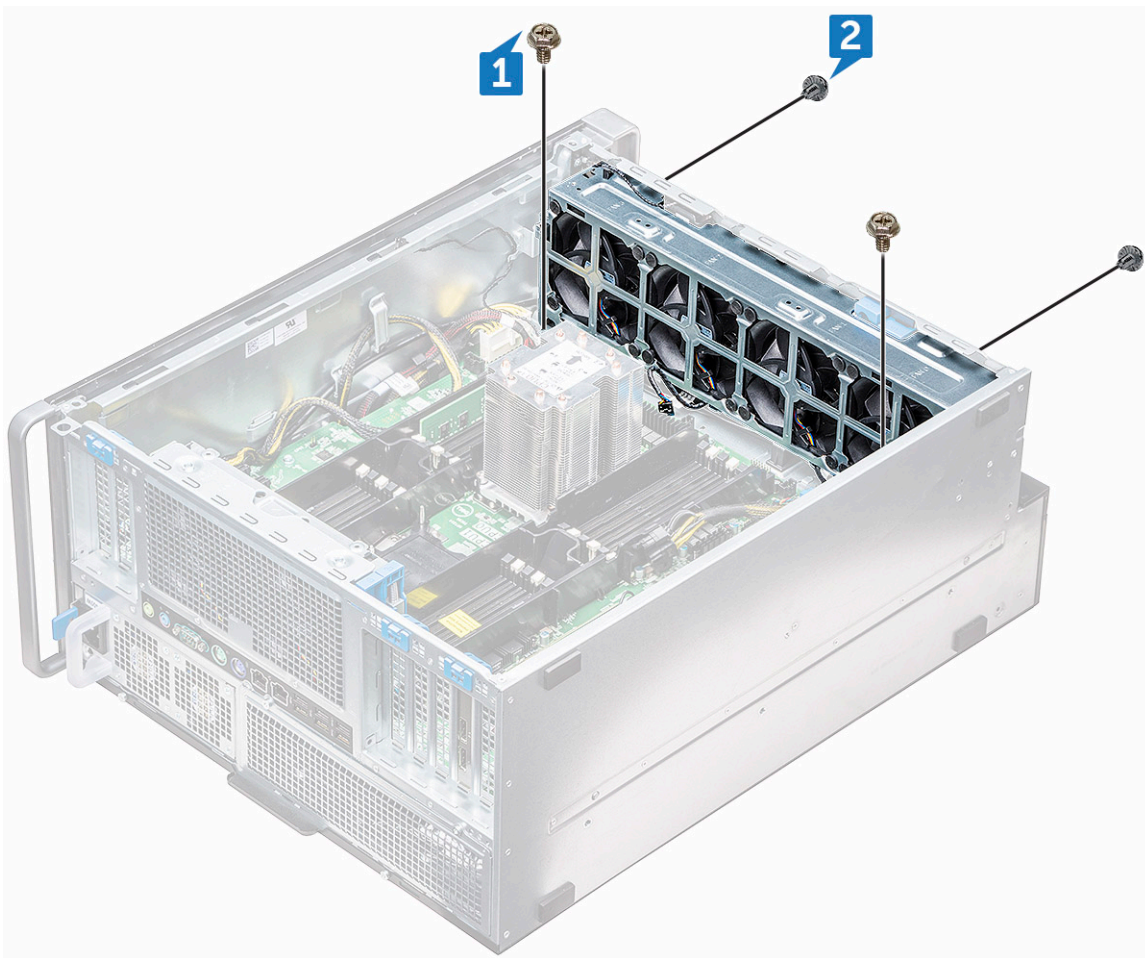

6. Otočte sestavou ventilátoru a vyjměte ji ze systému.

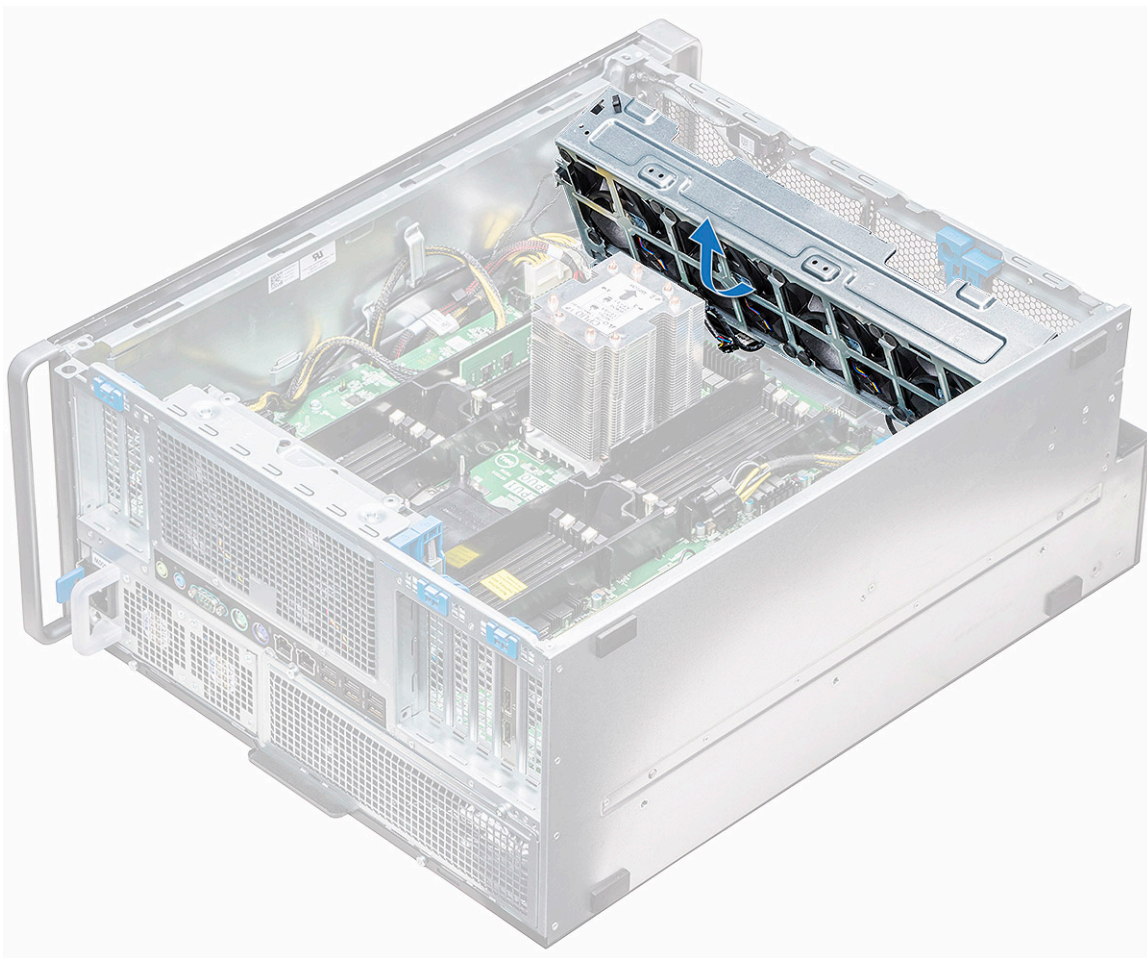

Montáž sestavy předního systémového ventilátoru

1. Uchopte systémový ventilátor po stranách tak, aby kabel směřoval k dolní straně šasi.
2. Našroubujte dva šrouby, kterými je připevněna sestava systémového ventilátoru před systémem.
3. Našroubujte dva šrouby, kterými je připevněna sestava systémového ventilátoru v systému.
4. Připojte čtyři kabely systémového ventilátoru k základní desce.
5. Protáhněte kabel interního reproduktoru šasi sponou na sestavě systémového ventilátoru a připojte interní reproduktor šasi ke konektoru.
6. Namontujte modul spínače detekce vniknutí do slotu na sestavě ventilátoru a vložte šroub, který modul připevní k sestavě systémového ventilátoru.
7. Nainstalujte následující komponenty:
 - a. držák grafické karty PCIe
 - b. vzduchová clona
 - c. čelní kryt
 - d. boční kryt
8. Postupujte podle postupu v části [Po manipulaci uvnitř počítače](#).

Interní reproduktor šasi

Demontáž interního reproduktoru šasi

1. Postupujte podle pokynů v části [Před manipulací uvnitř počítače](#).
2. Proveďte demontáž těchto součástí:

- a. boční kryt
 - b. čelní kryt
3. Postup demontáže interního reproduktoru šasi:
 - a. Odpojte konec kabelu interního reproduktoru šasi od konektoru na základní desce [1].
 - b. Vytáhněte kabel interního reproduktoru šasi ze spony na sestavě systémového ventilátoru.
 4. Stiskněte a přidržte výčnělky [2] na obou stranách interního reproduktoru šasi, reproduktor vysuňte a vyjměte ze systému [3].

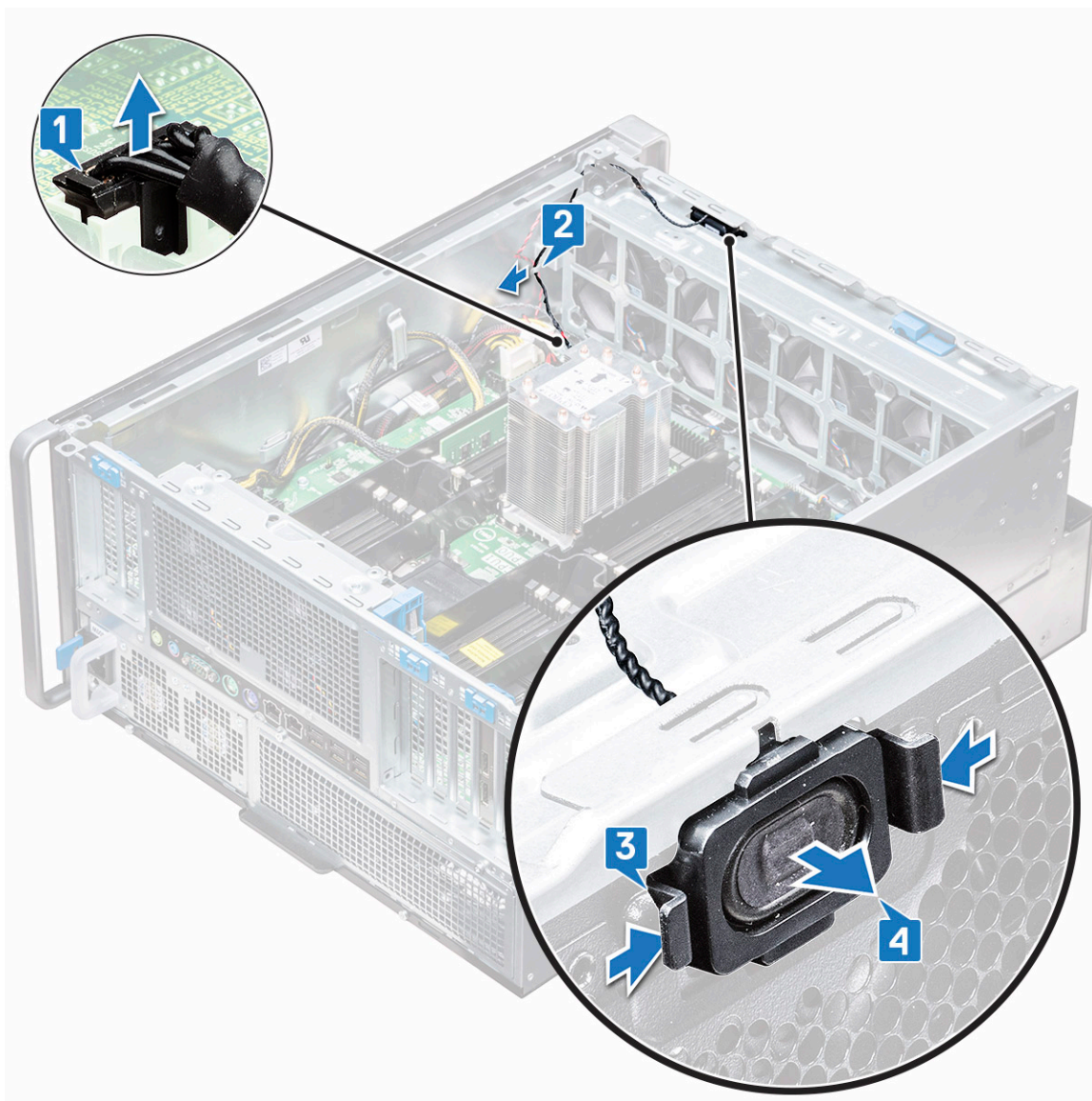

Montáž interního reproduktoru šasi

1. Stiskněte a přidržte výčnělky na obou stranách interního reproduktoru šasi a připevněte modul reproduktoru k systému jeho zasunutím do slotu.
2. Protáhněte kabel interního reproduktoru šasi sponou na sestavě systémového ventilátoru.
3. Připojte konec kabelu interního reproduktoru šasi ke konektoru na sestavě systémového ventilátoru.
4. Nainstalujte následující komponenty:
 - a. vzduchová clona
 - b. čelní kryt
 - c. boční kryt
5. Postupujte podle pokynů v části [Po manipulaci uvnitř počítače](#).

Čelní kryt pevného disku a optické jednotky

Demontáž čelního krytu pevného disku

1. Postupujte podle pokynů v části [Před manipulací uvnitř počítače](#).
2. Proveďte demontáž těchto součástí:
 - a. [boční kryt](#)
 - b. [čelní kryt](#)
3. Postup demontáže čelního krytu pevného disku:
 - a. Stiskněte modré odemykací tlačítko [1] umístěné poblíž sestavy předního systémového ventilátoru.
 - b. Posuňte západku [2] na čelním krytu I/O a uvolněte čelní kryt pevného disku ze šasi [3].

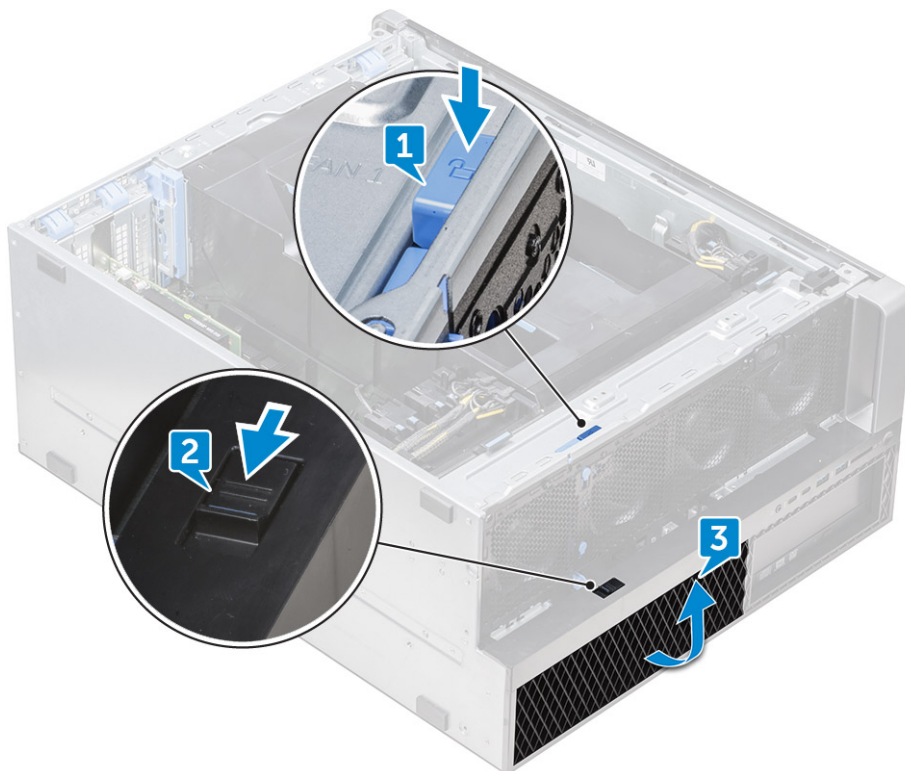

- c. Otočte čelním krytem pevného disku a zvedněte jej ze šasi [3].
4. Volitelně: uvolněte okraje čelního krytu optické jednotky a vyjměte kryt ze šasi.

Montáž čelního krytu pevného disku

1. Pokud je demontován čelní kryt optické jednotky, namontujte jej zarovnáním drážky čelního krytu se slotem na šasi (volitelně).
2. Zarovnejte čelní kryt pevného disku s jeho sloty na šasi a zatlačte jej směrem k šasi.
3. Stisknutím modrého zamykacího tlačítka umístěného poblíž sestavy předního systémového ventilátoru zajistěte čelní kryt pevného disku k šasi.
4. Nainstalujte následující komponenty:
 - a. [čelní kryt](#)
 - b. [boční kryt](#)
5. Postupujte podle pokynů v části [Po manipulaci uvnitř počítače](#).

Sestava pevného disku

Demontáž nosiče pevného disku

1. Postupujte podle pokynů v části [Před manipulací uvnitř počítače](#).
2. Demontujte následující součásti:
 - a. boční kryt
 - POZNÁMKA:** Nedemontujte boční kryt, pokud je čelní panel I/O odemknut.
 - b. Čelní kryt pevného disku
 - POZNÁMKA:** Demontujte pouze čelní kryt pevného disku.
3. Demontáž nosiče pevného disku:
 - a. Stisknutím tlačítka uvolnění [1] odemkněte západku [2].

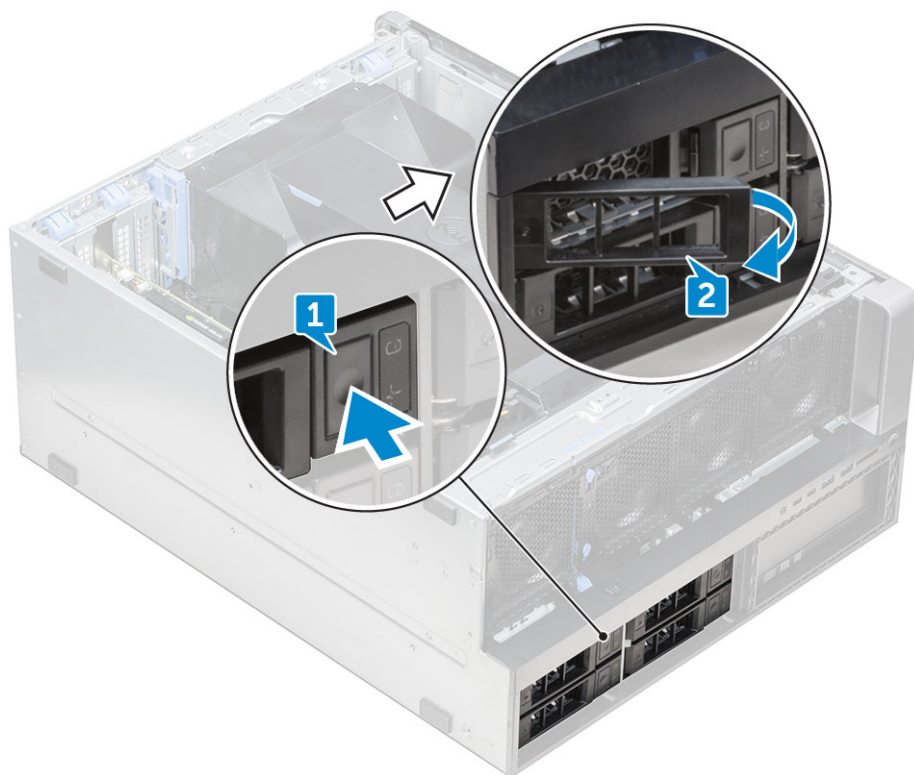

- b. Zatáhněte za západku a vysuňte nosič ven ze slotu pevného disku.



Montáž nosiče pevného disku

1. Zasuňte nosič do pozice pro držák, dokud se cvaknutím nezapadne na místo.
⚠ VÝSTRAHA: Zajistěte, aby západka byla před instalací nosiče otevřená.
2. Zajistěte západku.
3. Nainstalujte následující komponenty:
 - a. [Čelní kryt pevného disku](#)
 - b. [boční kryt](#)
4. Postupujte podle postupu v části [Po manipulaci uvnitř počítače](#).

Demontáž pevného disku

1. Postupujte podle pokynů v části [Před manipulací uvnitř počítače](#).
2. Proveďte demontáž těchto součástí:
 - a. [Boční kryt](#)
 - b. [Čelní kryt pevného disku](#)
 - c. [Nosič pevného disku](#)
3. Postup demontáže 3,5palcového pevného disku:
 - a. Roztáhněte jednu stranu nosiče.



b. Zvedněte pevný disk ven z nosiče.



Montáž pevného disku

1. Vložte pevný disk do slotu v držáku s konektorem směřujícím k zadní části nosiče pevného disku.
2. Zasuňte nosič pevného disku zpět do pozice pevného disku.
3. Namontujte následující součásti:
 - a. [Nosič pevného disku](#)

- b. Čelní kryt pevného disku
 - c. Boční kryt
4. Postupujte podle pokynů v části [Po manipulaci uvnitř počítače](#).

Pozice NVMe Flexbay

Demontáž pozic Flexbay NVMe

1. Postupujte podle pokynů v části [Před manipulací uvnitř počítače](#).
2. Demontujte následující součásti:
 - a. Boční kryt
 - POZNÁMKA:** Nedemontujte boční kryt, pokud je čelní panel I/O odemknut.
 - b. Čelní kryt pevného disku
3. Demontáž pozic Flexbay NVMe:
 - a. Stisknutím tlačítka uvolnění [1] odemkněte západku [2].

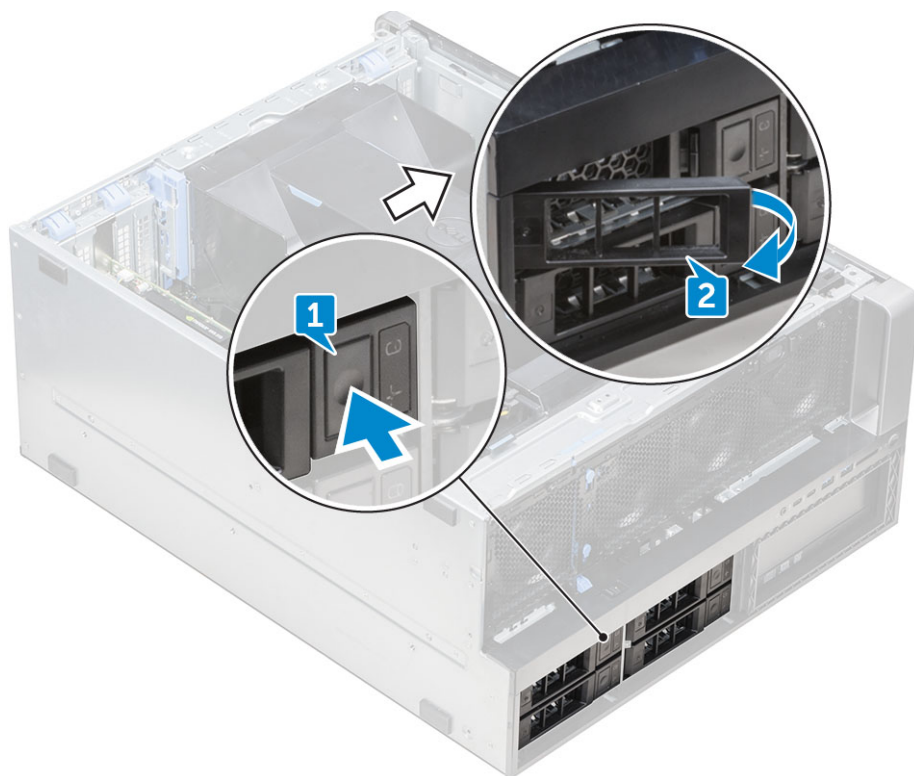

- b. Zatáhněte za západku a vysuňte nosič ven ze slotu pevného disku.



4. Demontáž nosiče disku SSD z pozice Flexbay NVMe:
- a. Stisknutím tlačítka vysuňte nosič disku SSD M.2 z pozice Flexbay NVMe.



- b. Vytáhněte nosič disku SSD M.2 z pozice Flexbay NVMe.



5. Demontáž disku SSD z nosiče:

- a. Vyšroubujte šrouby na obou stranách disku SSD.

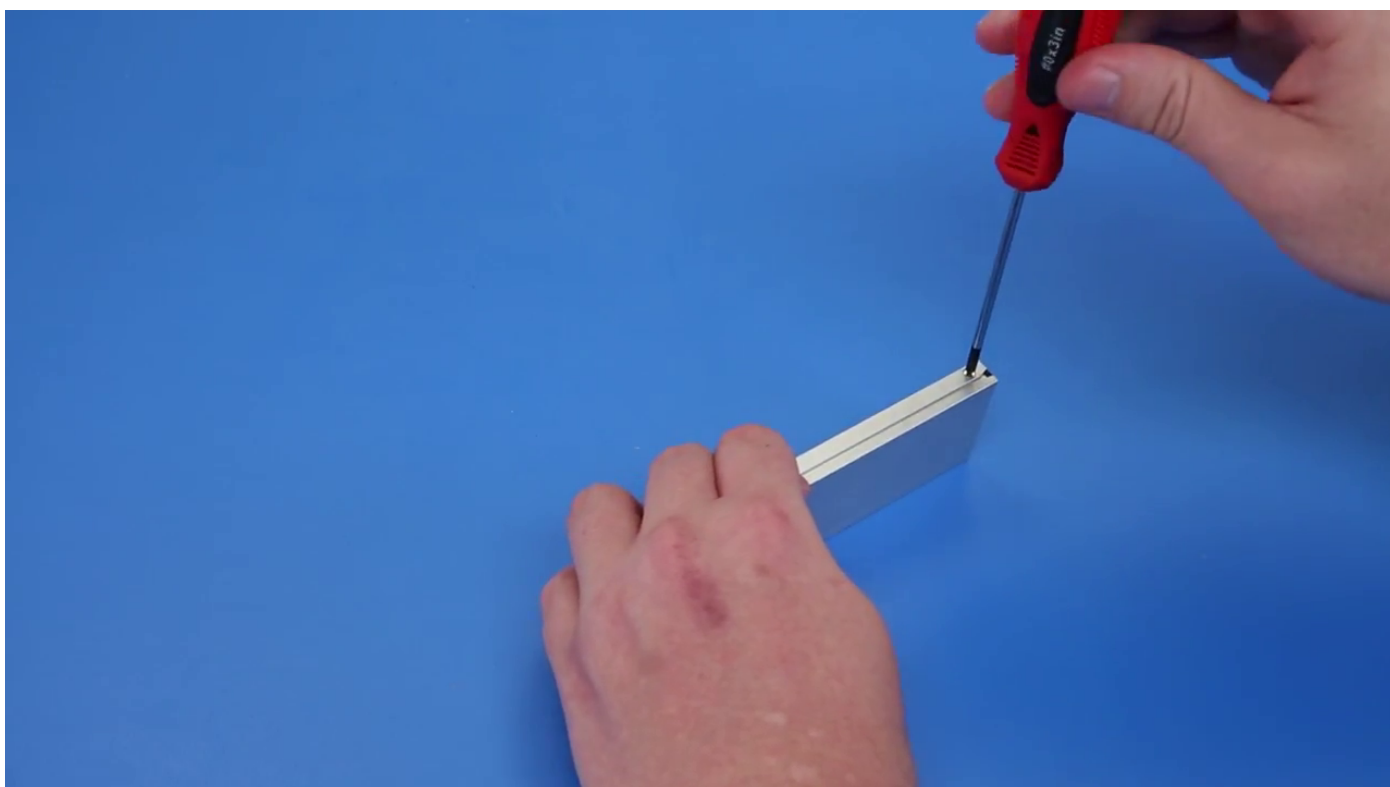

- b. Vyšroubujte šroub z horní části nosiče disku SSD.

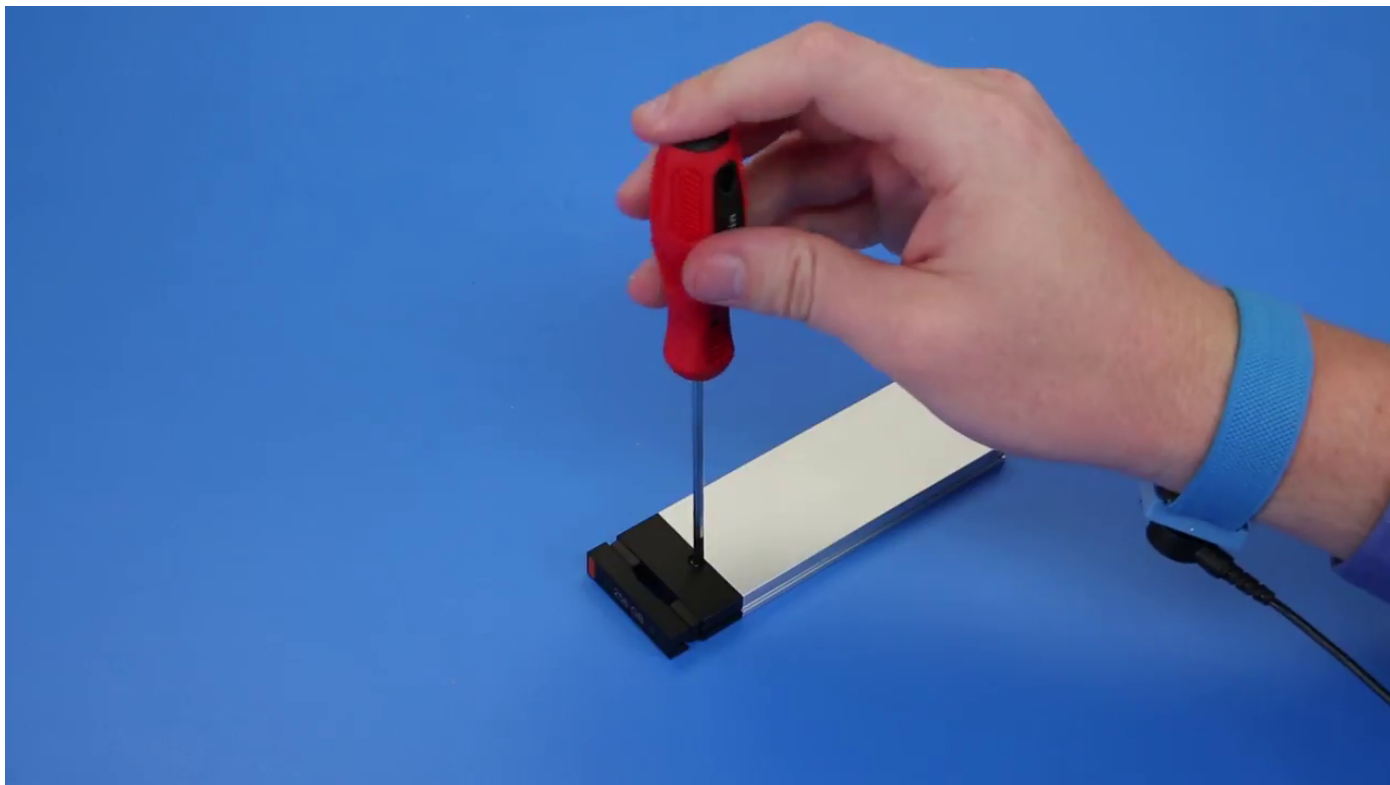

c. Vysuňte kryt disku SSD z horní části nosiče.



d. Vysuňte disk SSD ze slotu M.2 v nosiči.

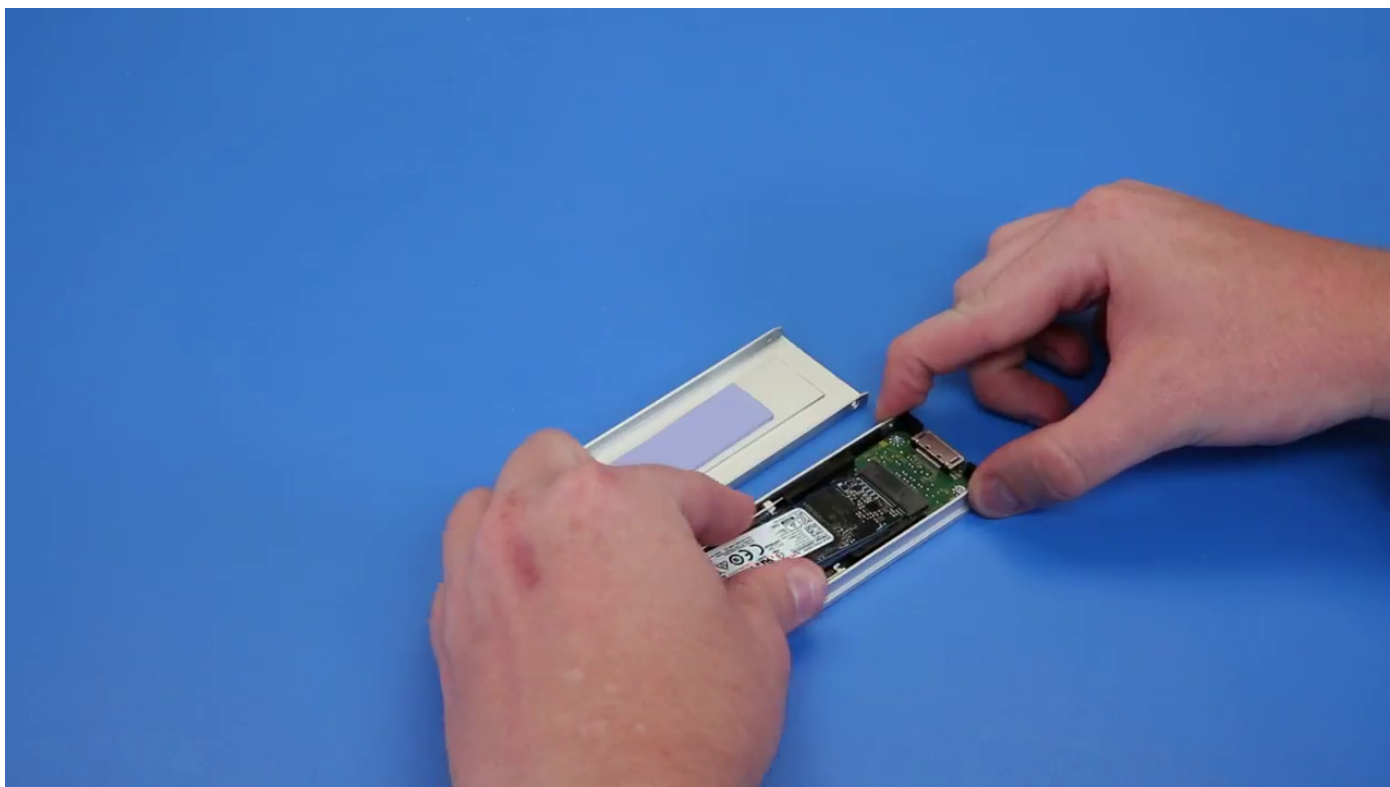

Montáž pozic Flexbay NVMe

1. Montáž disku SSD do nosiče:
 - a. Z nosiče disku SSD odstraňte záslepku.

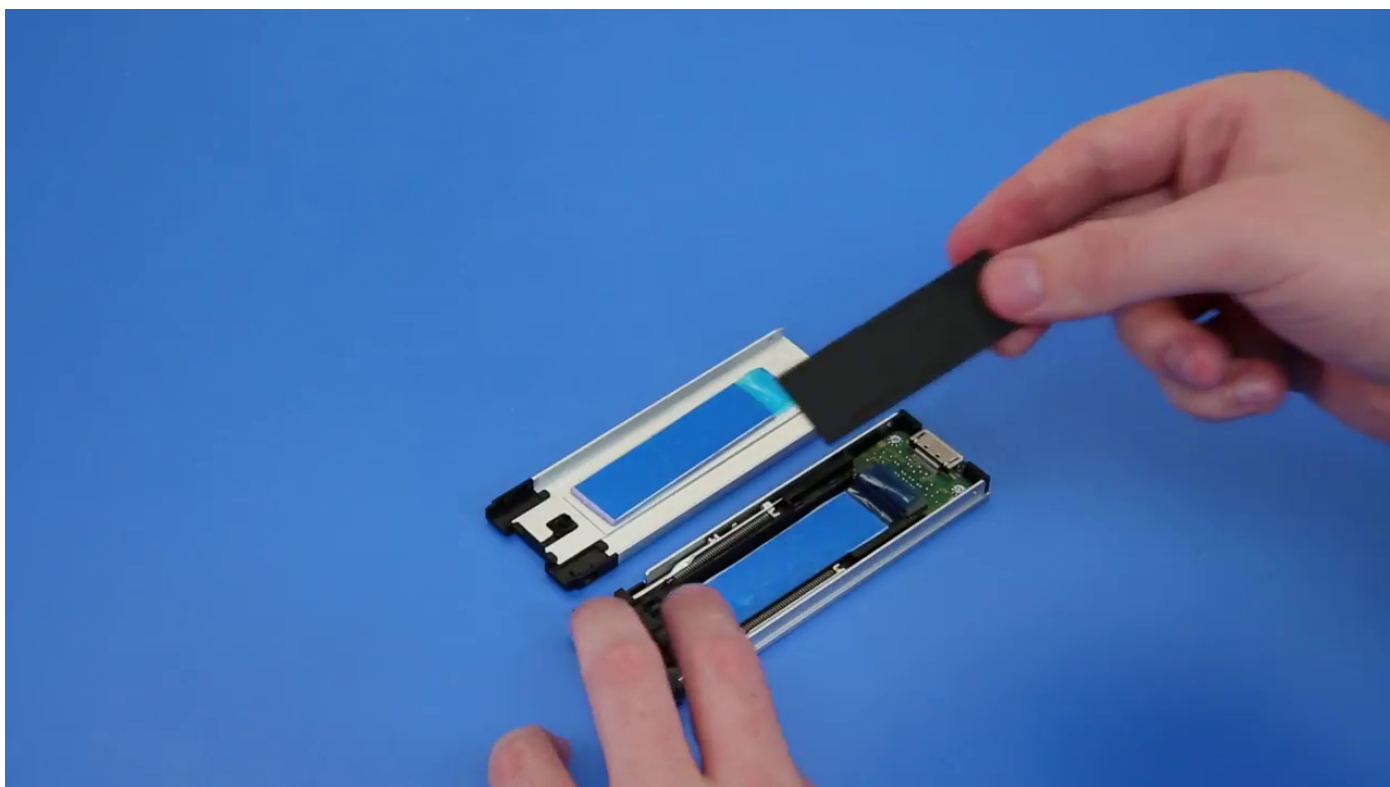

- b. Z nosiče disků SSD odlepte lepicí pásku.



c. Odlopněte lepicí pásku z krytu nosiče disku SSD.

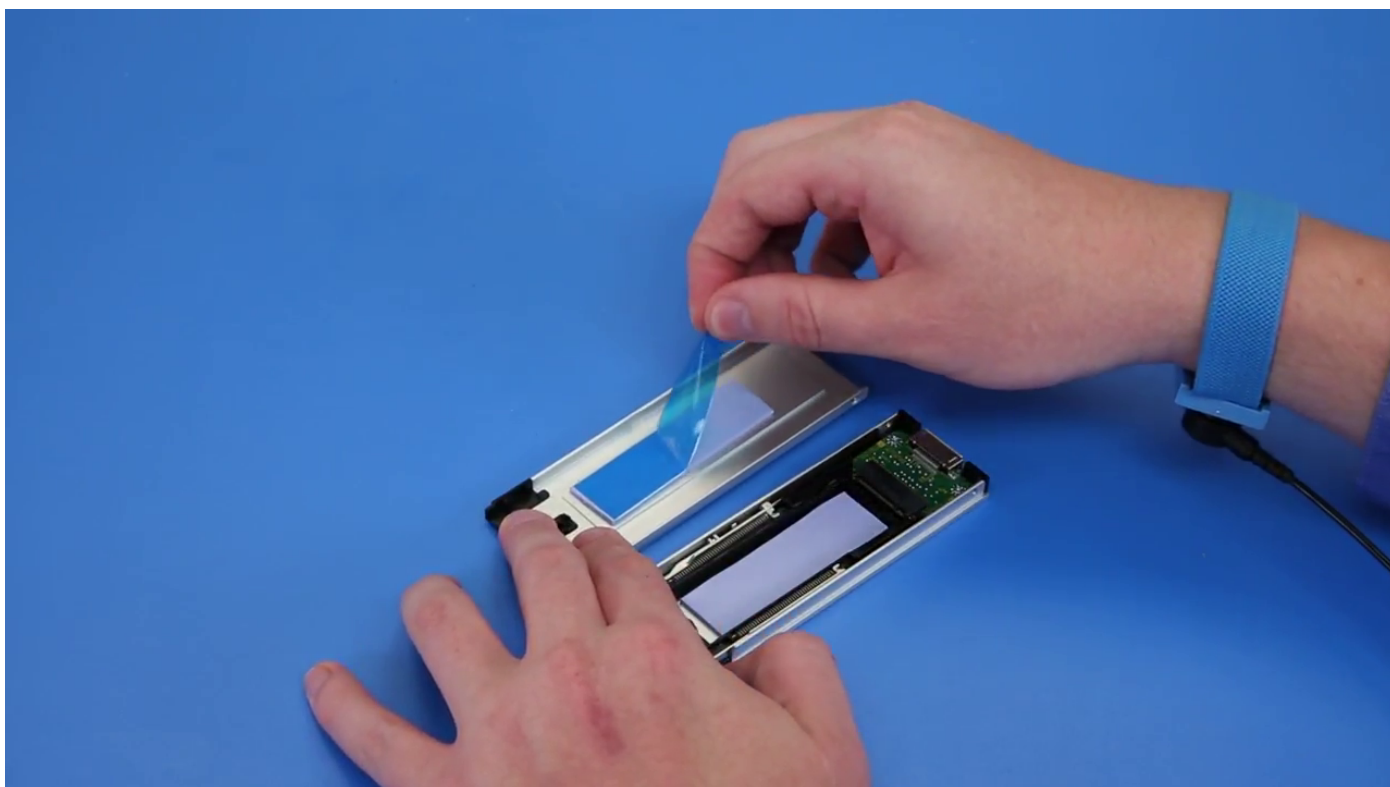

2. Vložte disk SSD do nosiče.

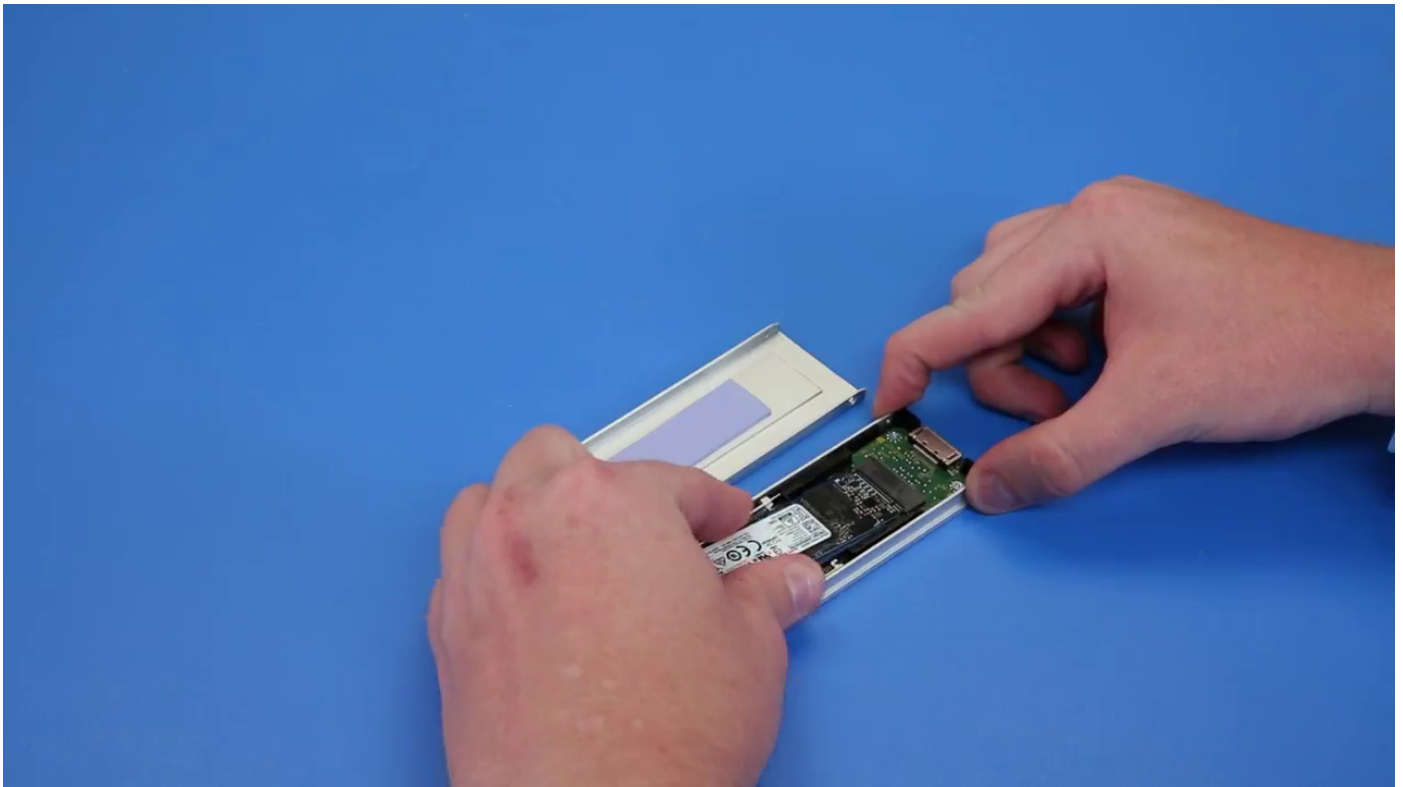

3. Zašroubujte dva boční šrouby a jeden středový šroub.
4. Zasuňte nosič disku SSD do pozice Flexbay NVMe, dokud nezacvakne na místo.
5. Zasuňte nosič do pozice pro držák, dokud se cvaknutím nezapadne na místo.

⚠ VÝSTRAHA: Zajistěte, aby západka byla před instalací nosiče otevřená.

6. Zajistěte západku.
7. Nainstalujte následující komponenty:
 - a. Čelní kryt pevného disku
 - b. Boční kryt
8. Postupujte podle pokynů v části [Po manipulaci uvnitř počítače](#).

Čelní kryt předního panelu I/O

Demontáž čelního krytu předního panelu I/O

1. Postupujte podle pokynů v části [Před manipulací uvnitř počítače](#).
2. Demontujte následující součásti:
 - a. boční kryt
 - b. čelní kryt
 - c. čelní kryt pevného disku a optické jednotky
3. Chcete-li demontovat čelní kryt předního panelu I/O, vypačte okraje panelu [1].

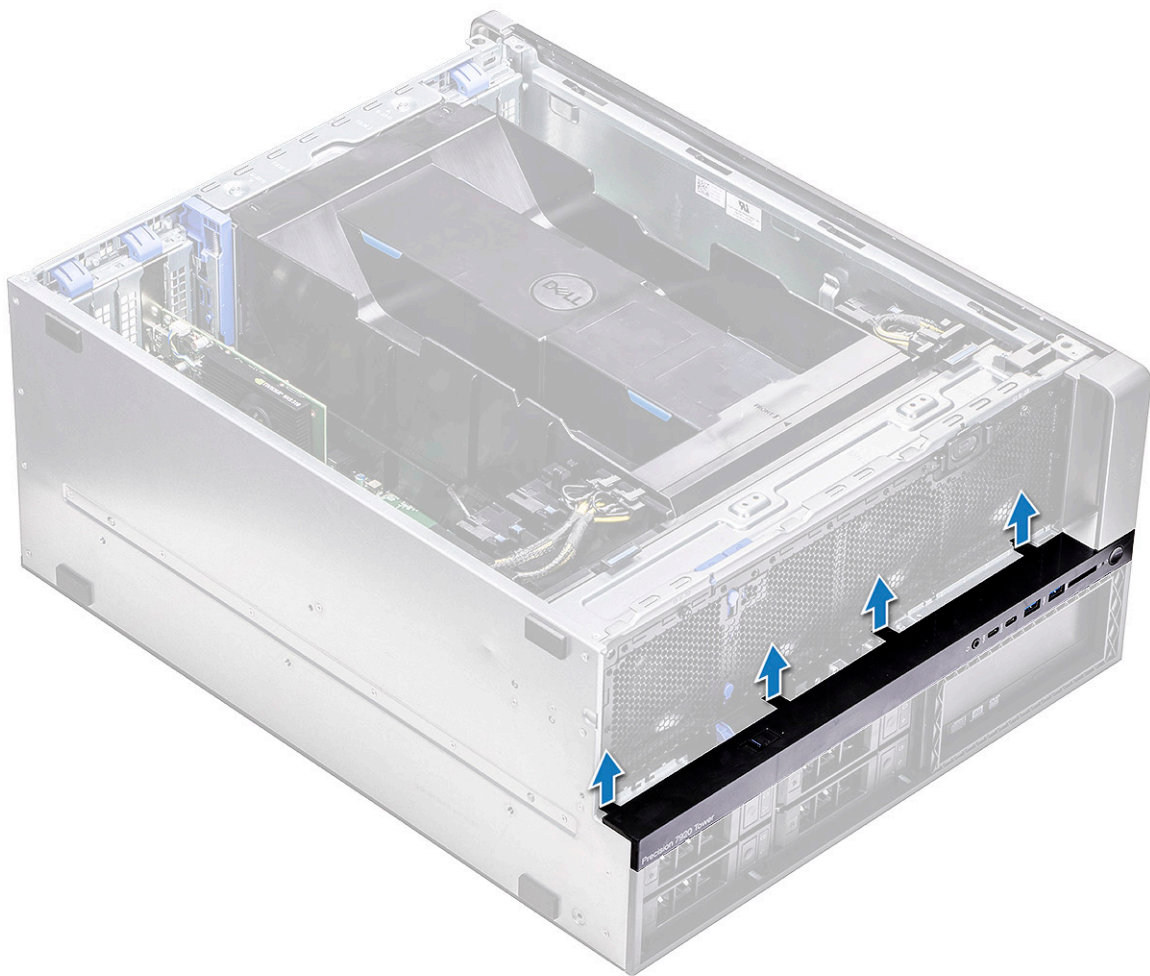

4. Posuňte trochu panelem a zvedněte ho ze šasi.

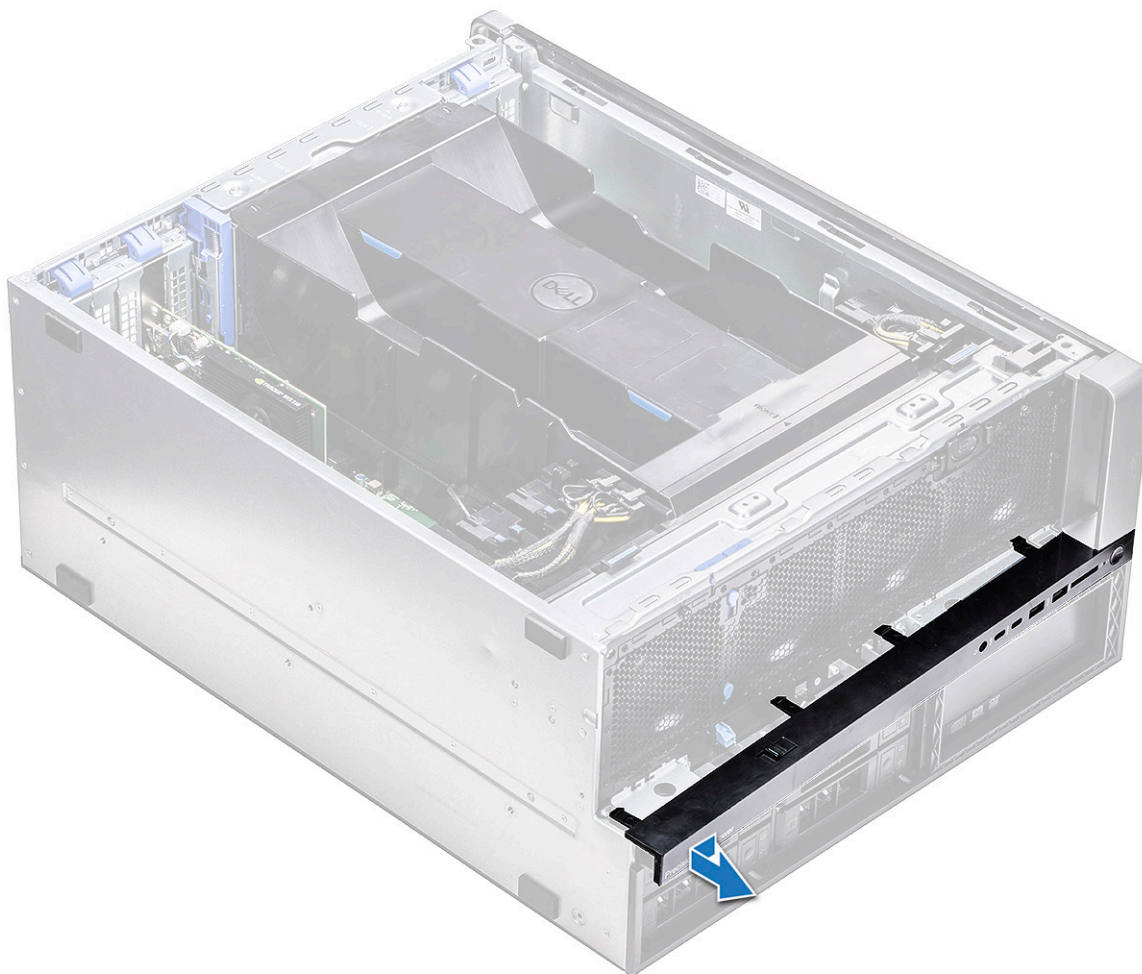

Montáž čelního krytu předního panelu I/O

1. Zarovnejte čelní panel a zatlačte jej směrem k přední straně šasi systému.
2. Namontujte následující součásti:
 - a. Čelní kryt pevného disku a optické jednotky
 - b. čelní kryt
 - c. boční kryt
3. Postupujte podle pokynů v části [Po manipulaci uvnitř počítače](#).

Přední panel I/O

Demontáž předního panelu I/O

1. Postupujte podle pokynů v části [Před manipulací uvnitř počítače](#).
2. Proveďte demontáž těchto součástí:
 - a. boční kryt
 - b. vzduchová clona
 - c. čelní kryt
 - d. Držák PCIe
 - e. přední systémový ventilátor
 - f. čelní kryt pevného disku a optické jednotky

g. čelní kryt panelu I/O

3. Postup demontáže předního panelu I/O:

a. Odpojte následující kabely od konektorů na panelu I/O.

- Kabel předního panelu [1]
- Kabel předního portu USB 3.1 [2]
- Kabel předního portu USB 3.1 [3]
- Kabel audio předního panelu [4]

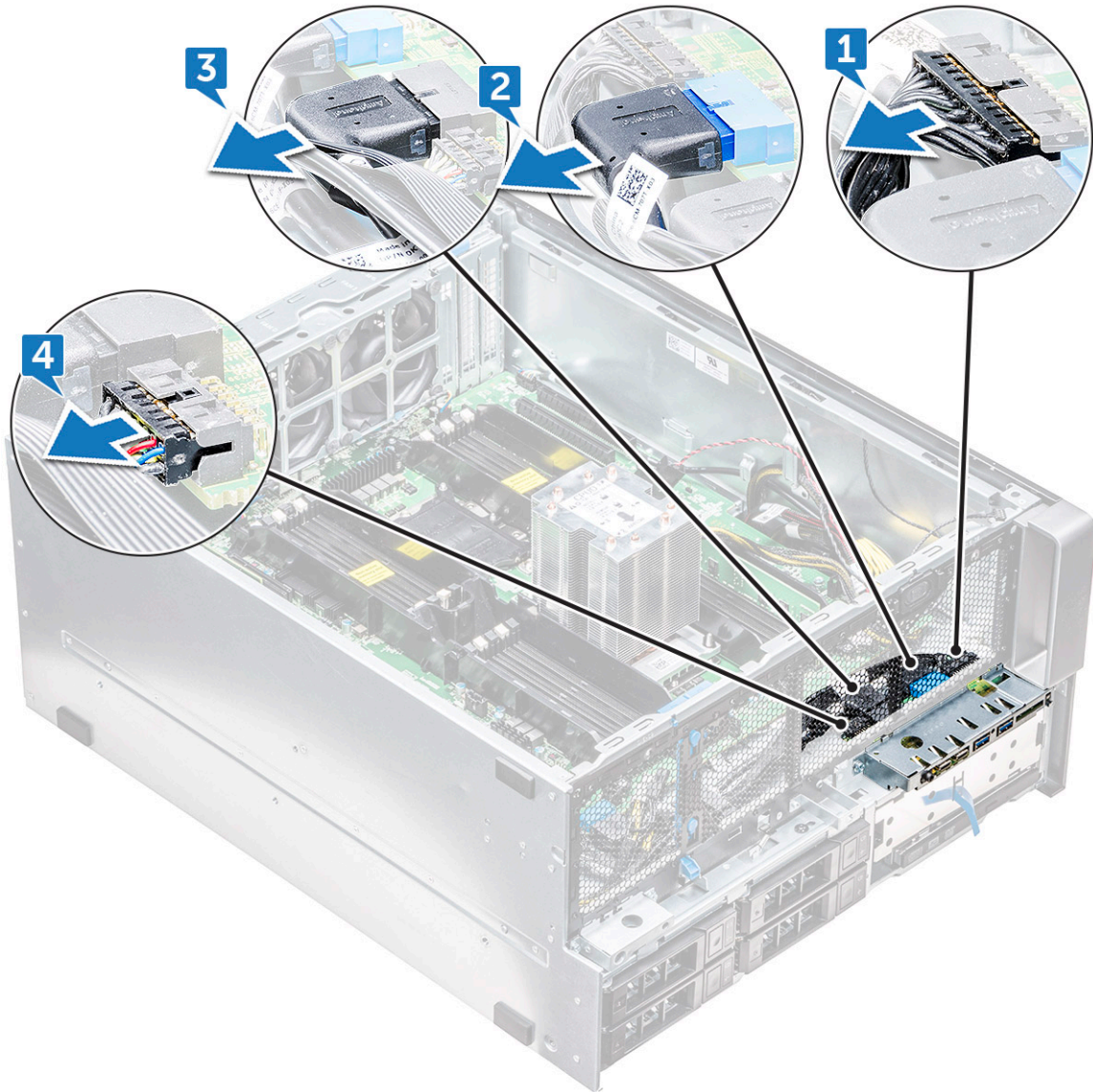

b. Vyjměte jeden šroub, který zajišťuje panel I/O ke skříni.

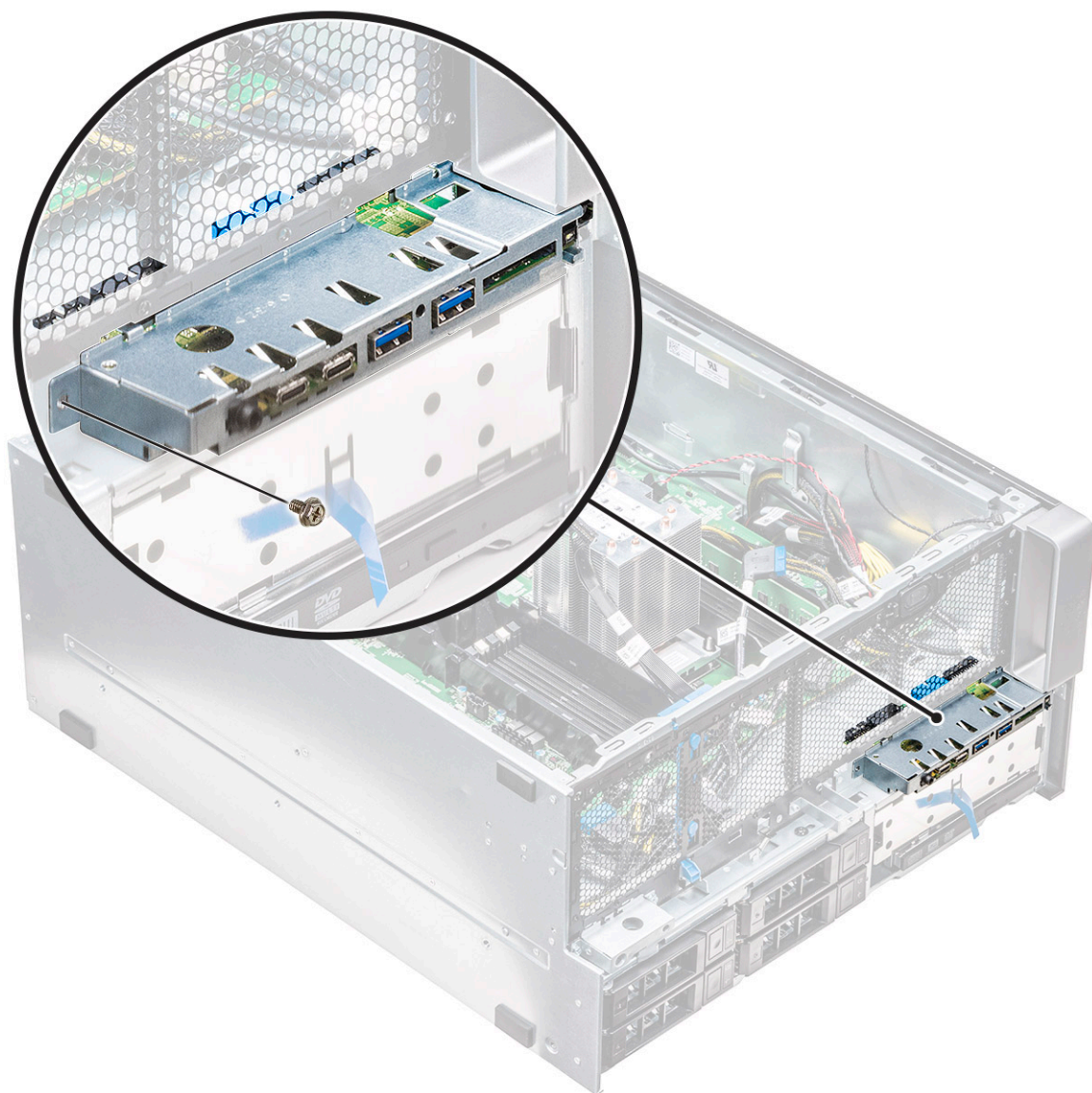

4. Panel I/O vysuňte směrem k levé straně systému, uvolněte jej a vyjměte ze systému.

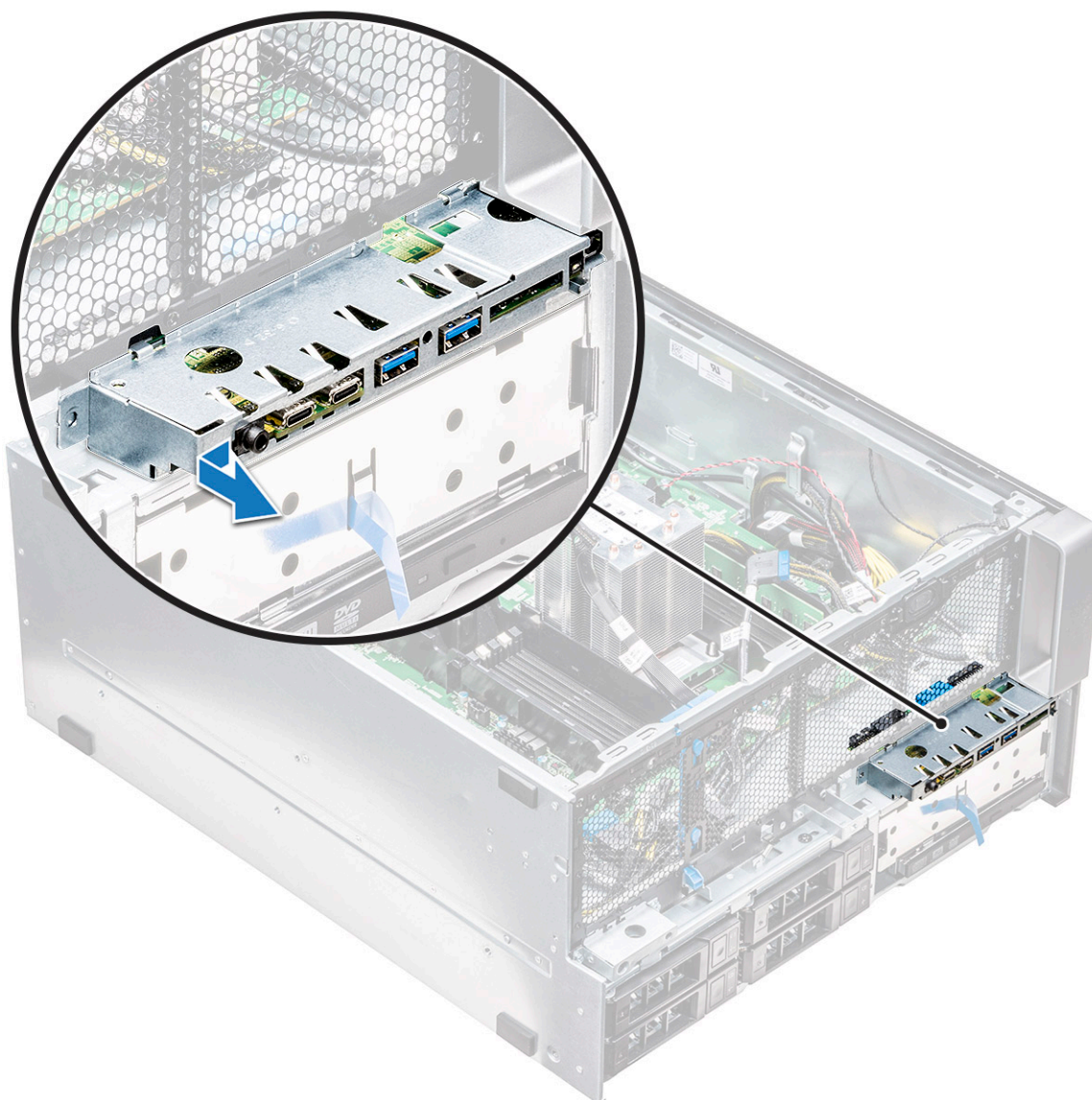

Montáž předního panelu I/O

1. Panel I/O vložte do slotu v přední části šasi.
2. Posuňte panel I/O do pravé části systému, abyste jej mohli připevnit k šasi.
3. Našroubujte šroub, kterým je panel I/O připevněn k šasi.
4. Ke konektorům na panelu I/O připojte tyto kabely:
 - Kabel předního panelu
 - Kabel předního portu USB 3.1
 - Kabel předního portu USB 3.1
 - Kabel audio předního panelu

i **POZNÁMKA:** Barva kabelu odpovídá barvě konektoru.

5. Namontujte následující součásti:
 - a. čelní kryt panelu I/O
 - b. čelní kryt pevného disku a optické jednotky
 - c. přední systémový ventilátor
 - d. Držák PCIe
 - e. čelní kryt

- f. vzduchová clona
 - g. boční kryt
6. Postupujte podle pokynů v části [Po manipulaci uvnitř počítače](#).

Demontáž držáku panelu I/O

1. Postupujte podle pokynů v části [Před manipulací uvnitř počítače](#).
2. Proveďte demontáž těchto součástí:
 - a. boční kryt
 - b. vzduchová clona
 - c. čelní kryt
 - d. Držák PCIe
 - e. přední systémový ventilátor
 - f. čelní kryt pevného disku a optické jednotky
 - g. čelní kryt panelu I/O
 - h. panel I/O
3. Postup demontáže držáku panelu I/O:
 - a. Vyšroubujte dva šroubky, které připevňují panel I/O k držáku.

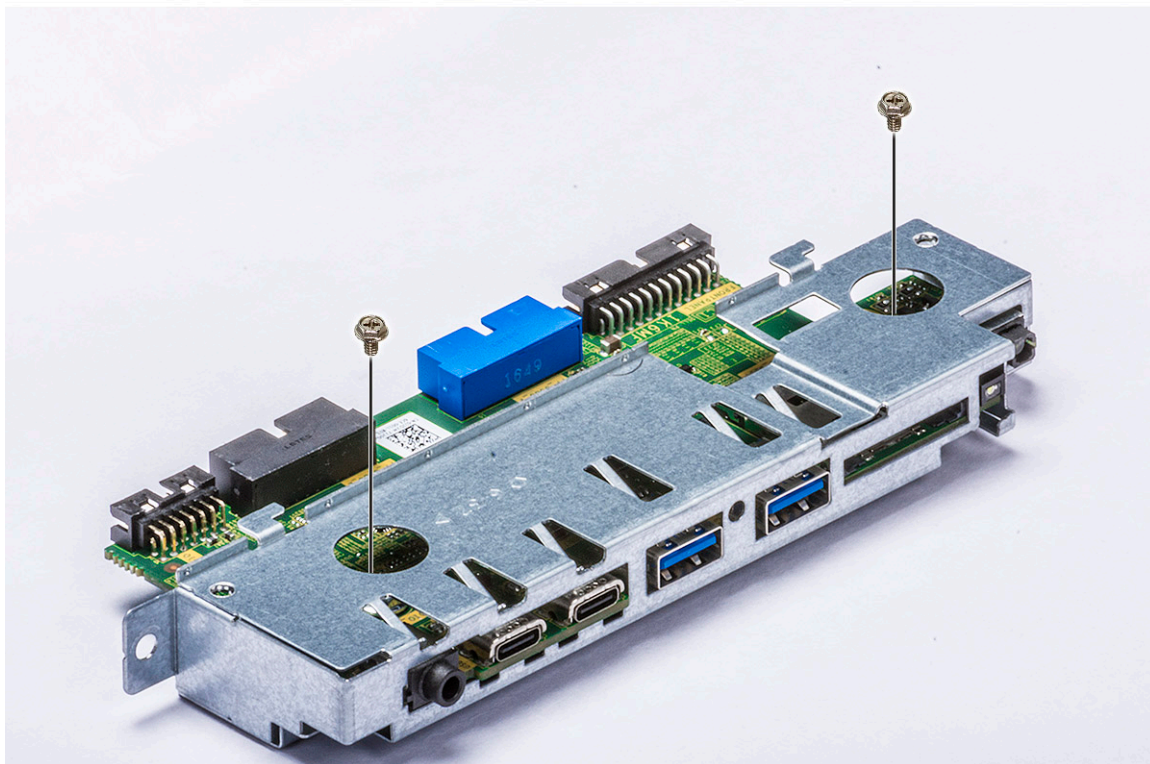

- b. Uvolněte a vyjměte panel I/O z držáku.

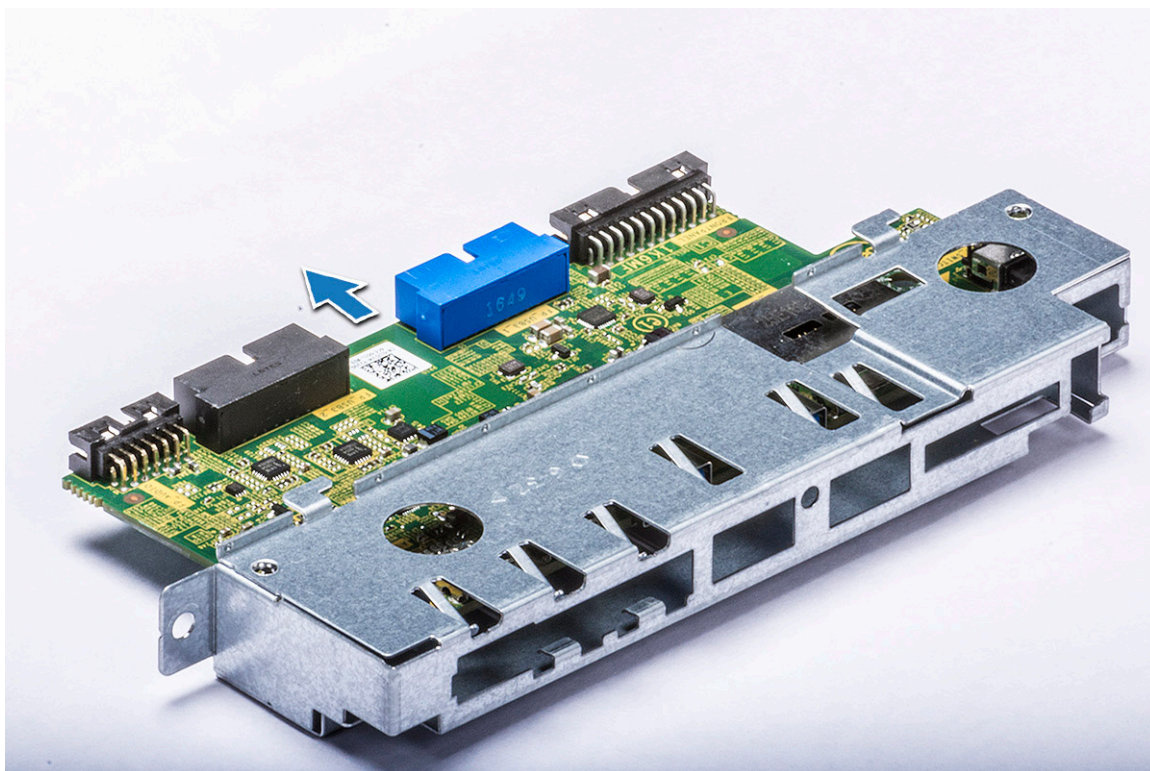

Montáž panelu I/O

1. Vložte panel I/O do kovového držáku.
2. Našroubujte dva šrouby, kterými je připevněn panel I/O k držáku panelu I/O.
3. Namontujte následující součásti:
 - a. panel I/O
 - b. čelní kryt panelu I/O
 - c. čelní kryt pevného disku
 - d. přední systémový ventilátor
 - e. držák PCIe
 - f. čelní kryt
 - g. vzduchová clona
 - h. boční kryt
4. Postupujte podle pokynů v části [Po manipulaci uvnitř počítače](#).

Zadní systémový ventilátor

Demontáž zadního systémového ventilátoru

1. Postupujte podle pokynů v části [Před manipulací uvnitř počítače](#).
2. Proveďte demontáž těchto součástí:
 - a. boční kryt
 - b. vzduchová clona
3. Postup vyjmutí sestavy zadního systémového ventilátoru:
 - a. Vyšroubujte dva šrouby [1], stisknutím výčnětku [2] otočte zadní systémový ventilátor do šasi a vyjměte jej z držáku.

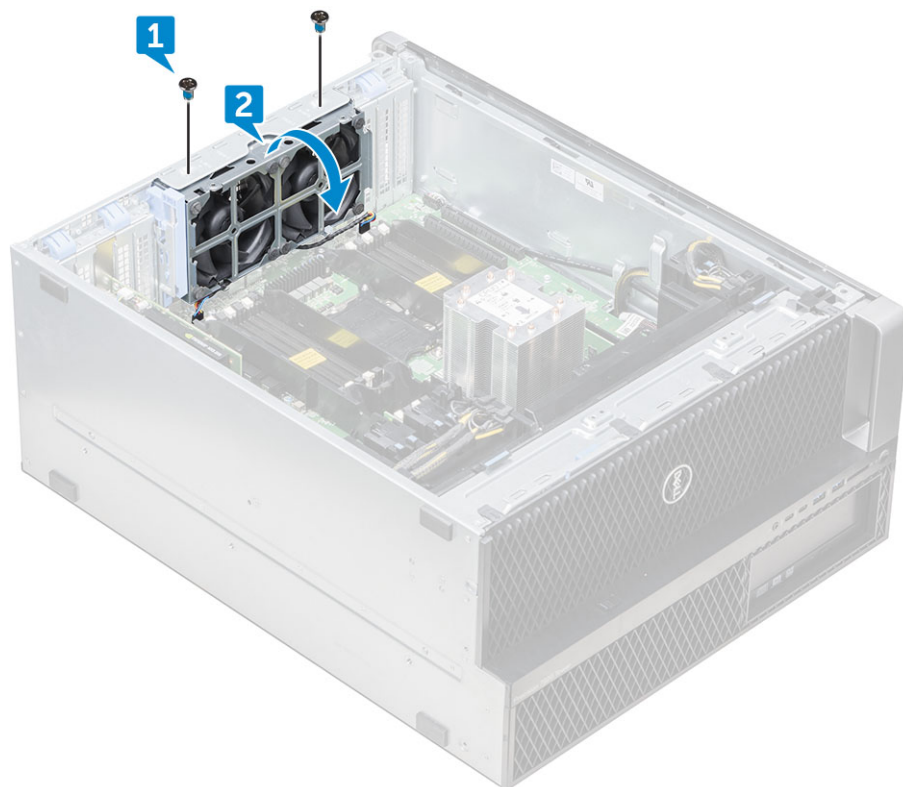

b. Odpojte kabely systémového ventilátoru od základní desky [1, 2].

⚠ VÝSTRAHA: Netahejte konektor za vodiče kabelu. Namísto toho odpojte kabel zatažením za konec konektoru. Zatažením za vodiče kabelu je můžete uvolnit z konektoru.

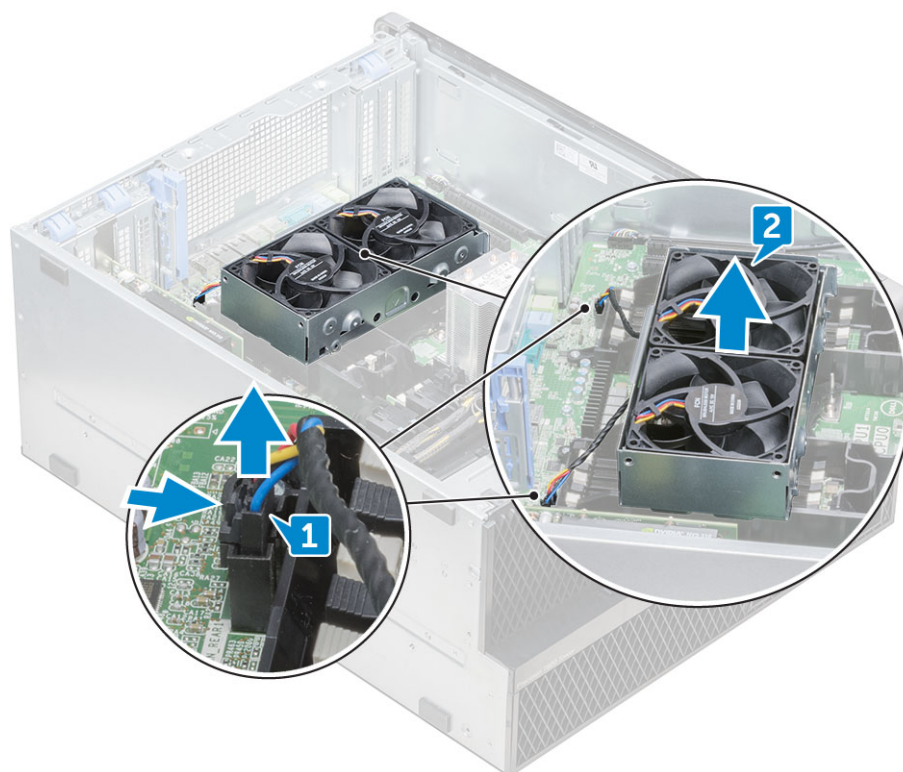

4. Zvedněte sestavu systémového ventilátoru ze systému.

Montáž zadního systémového ventilátoru

1. Uchopte zadní systémový ventilátor po stranách tak, aby kabel směřoval k dolní straně šasi.
2. Připojte dva kabely systémového ventilátoru k základní desce.
3. Našroubujte dva šrouby, kterými je připevněn ventilátor k šasi.
4. Namontujte následující součásti:
 - a. vzduchová clona
 - b. boční kryt
5. Postupujte podle postupu v části [Po manipulaci uvnitř počítače](#).

Pravý boční kryt

Demontáž pravého bočního krytu

1. Postupujte podle pokynů v části [Před manipulací uvnitř počítače](#).
2. Položte šasi systému na stranu pravým bočním krytem nahoru.
3. Vyšroubujte dva šrouby [1], které upevňují pravý boční kryt ke skříni počítače.
4. Pomocí rukojeti posuňte boční kryt dozadu a zvedněte jej ze systému [2].



Montáž pravého bočního krytu

1. Zasuňte kryt směrem dopředu a zajistěte, aby háčky na krytu zapadly do drážek na systému.
2. Zašroubujte dva šrouby, které upevňují pravou stranu krytu k šasi.
3. Postupujte podle pokynů v části [Po manipulaci uvnitř počítače](#).

Rámeček pevného disku a optické jednotky

Demontáž rámečku pevného disku a optické jednotky

1. Postupujte podle pokynů v části *Před manipulací uvnitř počítače*.
2. Demontujte následující součásti:
 - a. boční kryt
 - b. čelní kryt
 - c. čelní kryt pevného disku a optické jednotky
 - d. čelní kryt předního panelu I/O
3. Při demontáži předního rámečku pevného disku a optické jednotky opatrně uvolněte západky rámečku.

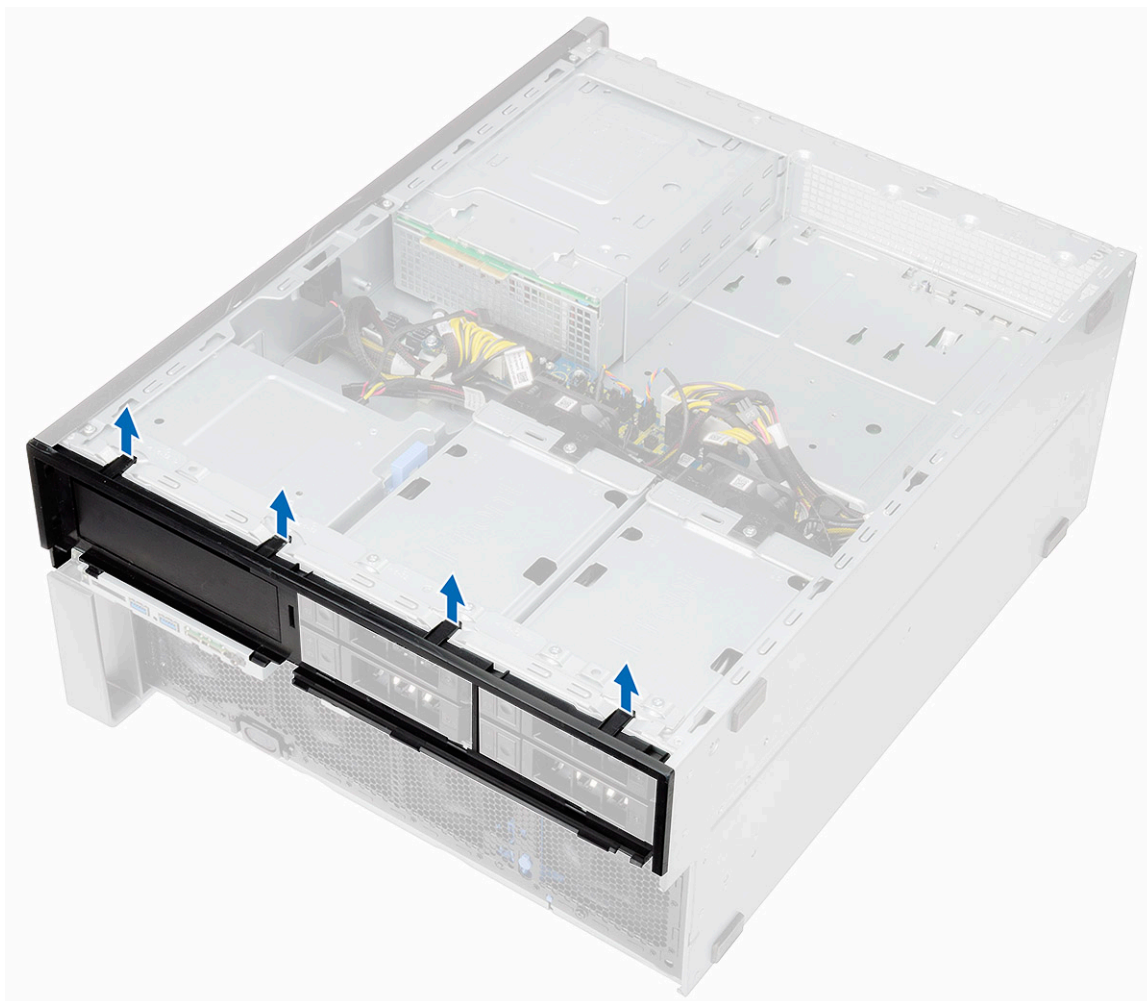

4. Mírně posuňte panel a zvedněte ho ze šasi.

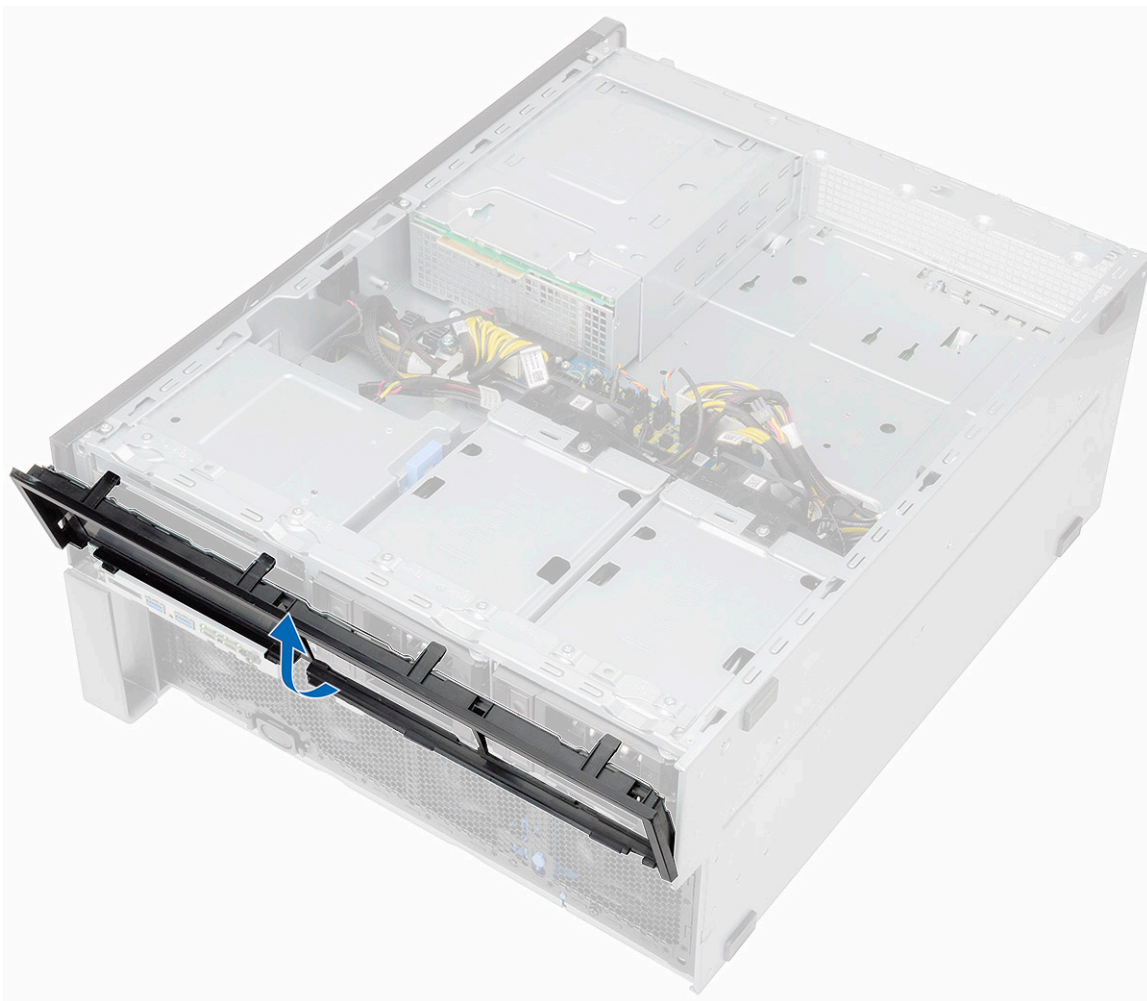

5. Překlopte rámeček.
6. Opatrně stiskněte uvolňovací západku na plastové výplni a zvedněte ji ze šasi.

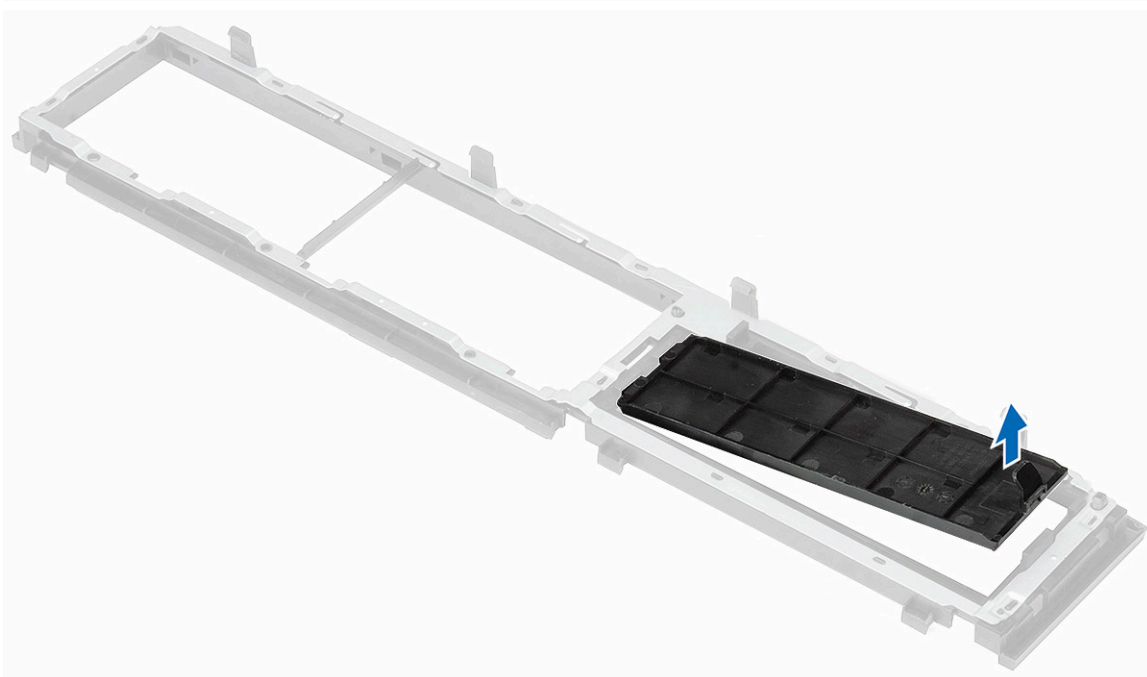
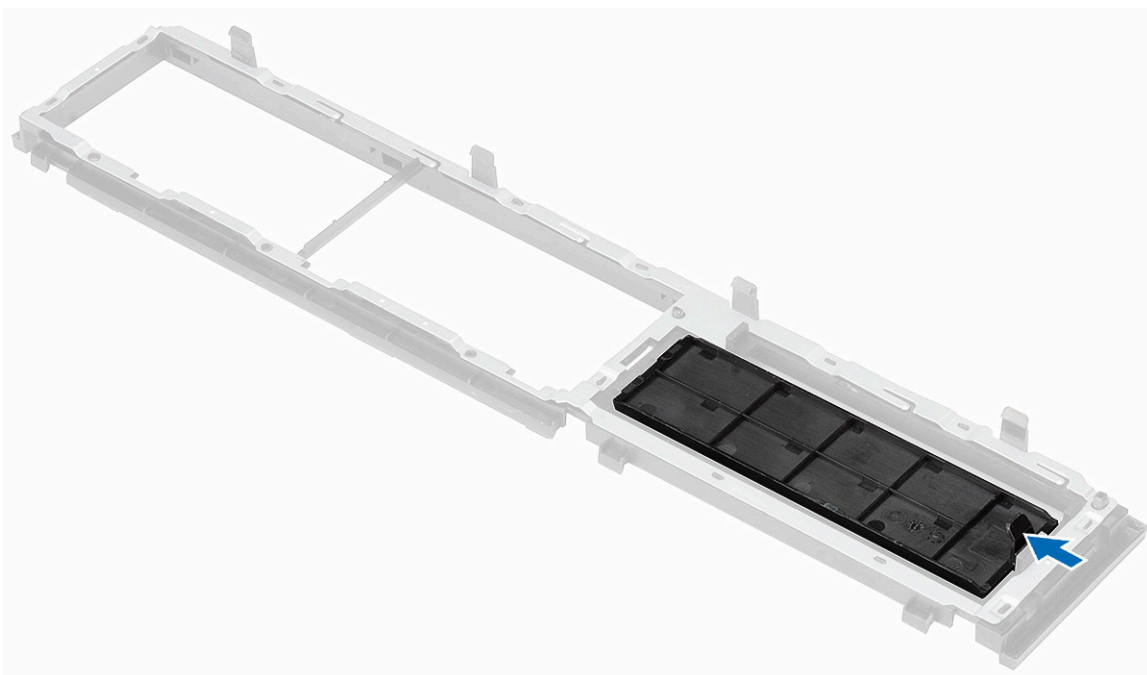

7. Přidržte modrý štítek a opatrně vytáhněte kovovou výplň optické jednotky ze slotu.

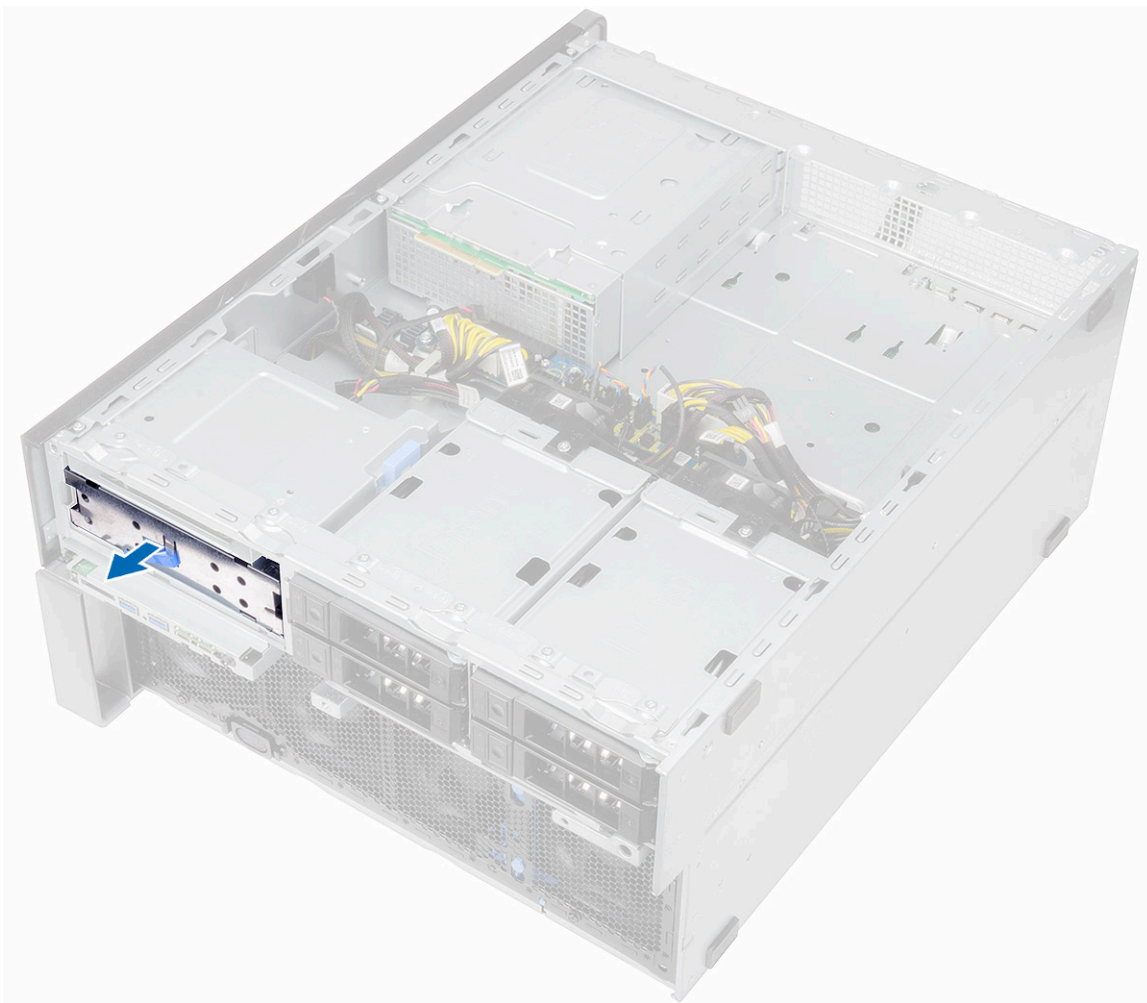

Montáž rámečku pevného disku a optické jednotky

1. Není-li nainstalovaná optická jednotka, namontujte plastovou výplň a kovovou zásleпку.
2. Zarovnejte a vložte do systému rámeček pevného disku a optické jednotky.
3. Opatrně zatlačte na rámeček a připevněte jej k systému.
4. Namontujte následující součásti:
 - a. čelní kryt předního panelu I/O
 - b. čelní kryt pevného disku a optické jednotky
 - c. čelní kryt
 - d. boční kryt
5. Postupujte podle pokynů v části [Po manipulaci uvnitř počítače](#).

Tenká optická jednotka (ODD)

Demontáž tenké optické jednotky a západka optické jednotky

1. Postupujte podle pokynů v části [Před manipulací uvnitř počítače](#).
2. Sejměte [pravý boční kryt](#).
3. Postup demontáže optické jednotky:
 - a. Odpojte datový kabel a napájecí kabel [1] od konektoru optické jednotky.
 - b. Posuňte modrou západku směrem k levé straně šasi a vytlačte jednotku dopředu [2].

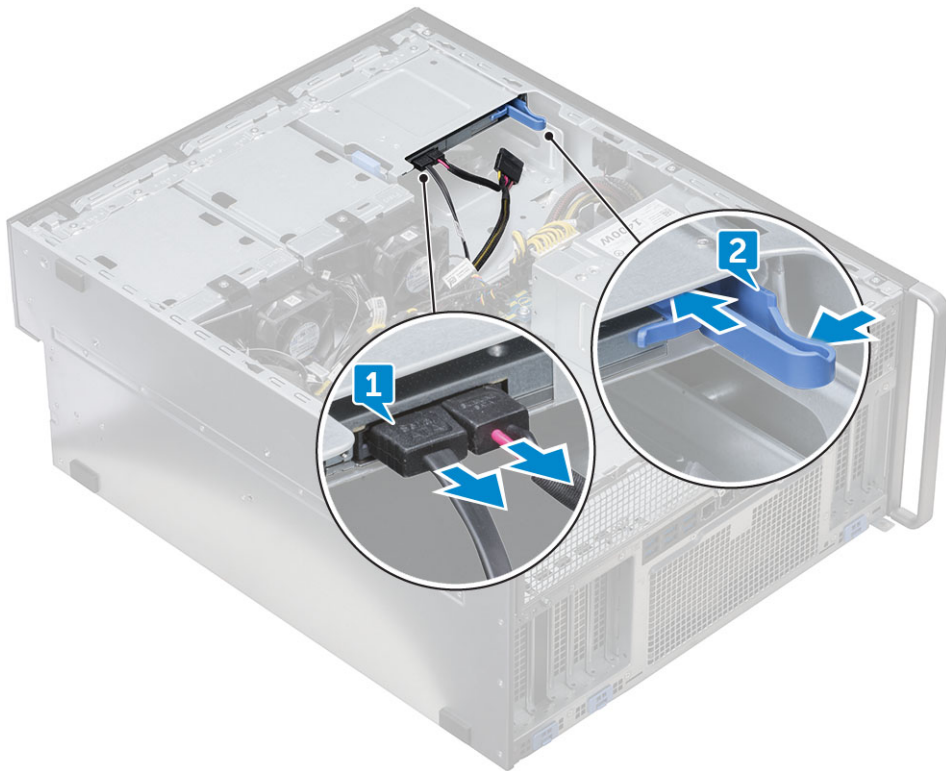

4. Vyjměte optickou jednotku z její pozice.



5. Postup demontáže držáku optické jednotky z optické jednotky:

- a. Zatlačte západku optické jednotky dovnitř tak, aby se od optické jednotky odpojila.



b. Vyměte západku z optické jednotky.



Montáž tenké optické jednotky a západka optické jednotky

1. Umístěte západku optické jednotky do její pozice na optické jednotce a zajistěte ji.
2. Zasuňte zepředu optickou jednotku do její pozice, dokud nezapadne na místo.
3. Připojte napájecí kabel a datový kabel ke konektorům optické jednotky.
4. Namontujte [pravý boční kryt](#).
5. Postupujte podle pokynů v části [Po manipulaci uvnitř počítače](#).

5,25palcová optická jednotka

Demontáž 5,25palcové optické jednotky

1. Postupujte podle pokynů v části [Před manipulací uvnitř počítače](#).
2. Demontujte následující součásti:
 - a. [boční kryt](#)
3. Demontáž 5,25palcové optické jednotky:
 - a. Od optické jednotky odpojte napájecí kabel a kabel SATA.

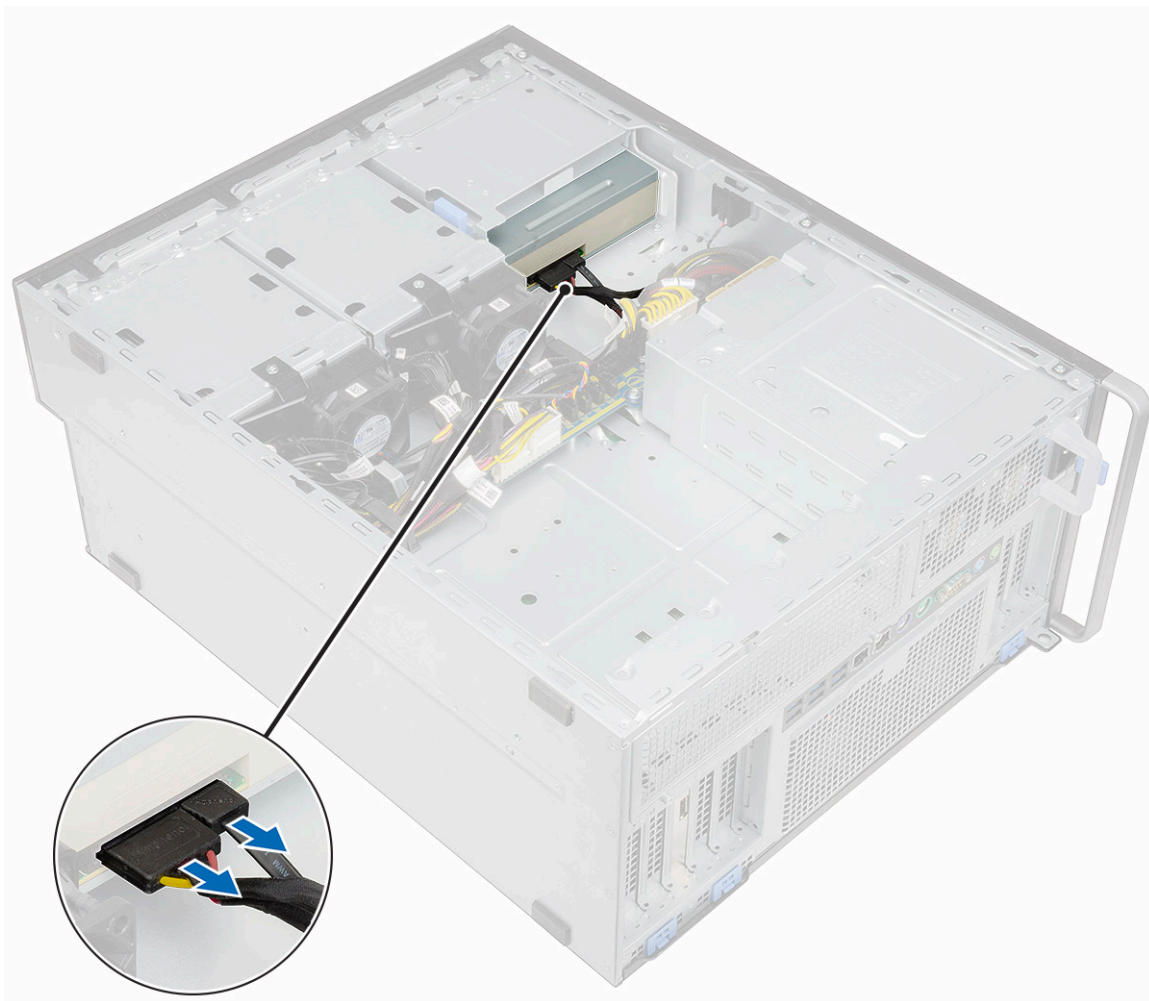

- b. Zatlačte na uvolňovací západku [1].
- c. Vysuňte optickou jednotku ze systému [2].

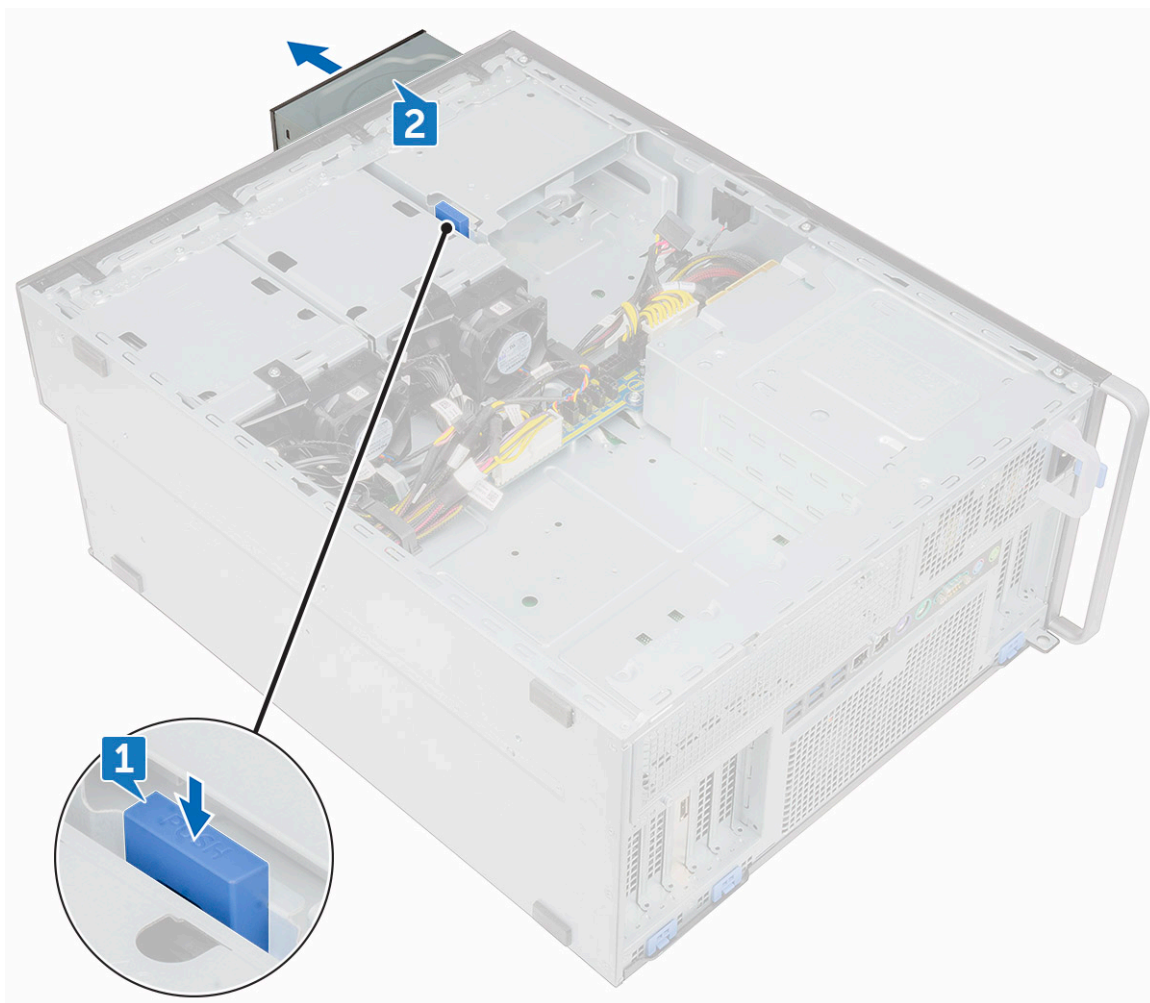

Montáž 5,25palcové optické jednotky

1. Demontujte následující součásti:
 - a. Boční kryt
 - b. čelní kryt
 - c. Čelní kryt pevného disku a optické jednotky
 - d. čelní kryt předního panelu I/O
 - e. Rámeček pevného disku a optické jednotky
2. Otvory pro šrouby na držáku zarovnejte s otvory na optické jednotce.
3. Zašroubujte čtyři šrouby, jimiž je k optické jednotce připevněn plastový držák.



4. Zasuňte optickou jednotku do slotu tak, aby zaklapla na místo.
5. K optické jednotce připojte napájecí kabel a kabel SATA.
6. Namontujte následující součásti:
 - a. [rámeček pevného disku a optické jednotky](#)
 - b. [čelní kryt předního panelu I/O](#)
 - c. [čelní kryt pevného disku a optické jednotky](#)
 - d. [čelní kryt](#)
 - e. [boční kryt](#)
7. Postupujte podle pokynů v části [Po manipulaci uvnitř počítače](#).

Deska distribuce napájení a řízení ventilátoru

Demontáž desky distribuce napájení a řízení ventilátoru

1. Postupujte podle pokynů v části [Před manipulací uvnitř počítače](#).
2. Demontujte následující součásti:
 - a. [jednotku zdroje napájení](#)
 - b. [pravý boční kryt](#)
3. Postup demontáže desky distribuce napájení a řízení ventilátoru:
 - a. Stiskněte výčnělky po obou stranách konektoru a odpojte napájecí kabel od desky řízení [1].
 - b. Odpojte kabely ventilátoru od konektorů na desce řízení [2].
 - c. Odpojte napájecí kabely, PDB a napájecí kabely VGA od konektorů na desce řízení [3].

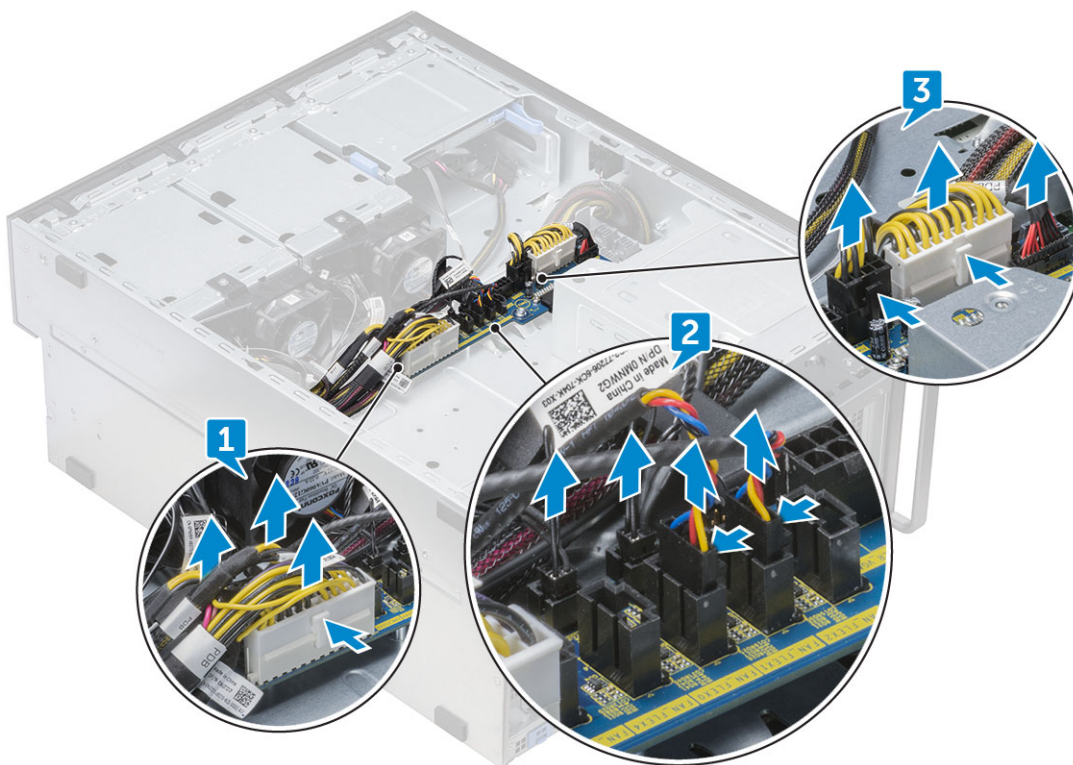

4. Vyšroubujte tři šrouby, kterými je připevněna deska řízení k šasi [1, 2]. Zvedněte desku řízení z šasi.

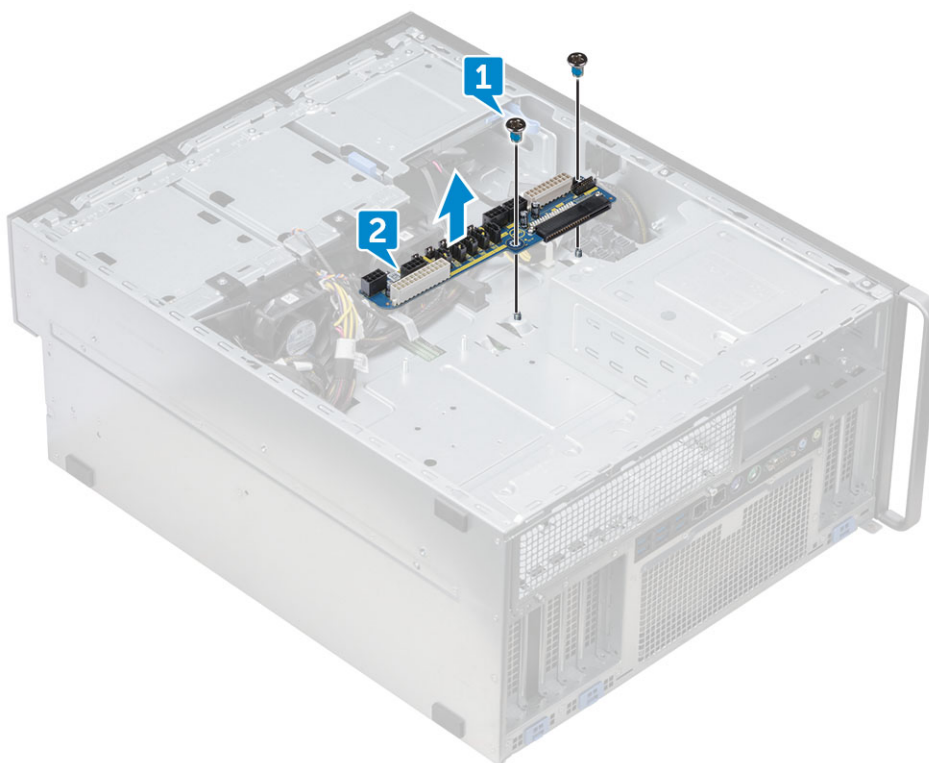

Montáž desky distribuce napájení a řízení ventilátoru

1. Namontujte desku řízení do jejího slotu na šasi a zajistěte ji třemi šrouby k šasi.
2. Připojte dva napájecí kabely, kabely ventilátoru, PDB a napájecí kabely VGA ke konektorům na desce řízení.
3. Namontujte následující součásti:
 - a. [pravý boční kryt](#)

- b. jednotku zdroje napájení
4. Postupujte podle pokynů v části [Po manipulaci uvnitř počítače](#).

Kabel předního pevného disku a sestava ventilátoru

Demontáž kabelu předního pevného disku a sestavy ventilátoru

1. Postupujte podle pokynů v části [Před manipulací uvnitř počítače](#).
2. Sejměte [pravý boční kryt](#).
3. Demontáž kabelu předního pevného disku a sestavy ventilátoru:
 - a. Demontujte čtyři šrouby, kterými jsou připevněny oba držáky ventilátoru k šasi [1].
 - b. Stiskněte výčnělky konektoru a odpojte kabel SATA 0 od konektoru na základní desce [2].
 - c. Stiskněte výčnělky, odpojte napájecí kabel a vyjměte jej ze zásuvky [3].
 - d. Odpojte kabely ventilátoru od konektorů na desce distribuce napájení a řízení ventilátoru [4].

⚠ VÝSTRAHA: Netahejte konektor za vodiče kabelu. Namísto toho odpojte kabel zatažením za konec konektoru. Zatažením za vodiče kabelu je můžete uvolnit z konektoru.

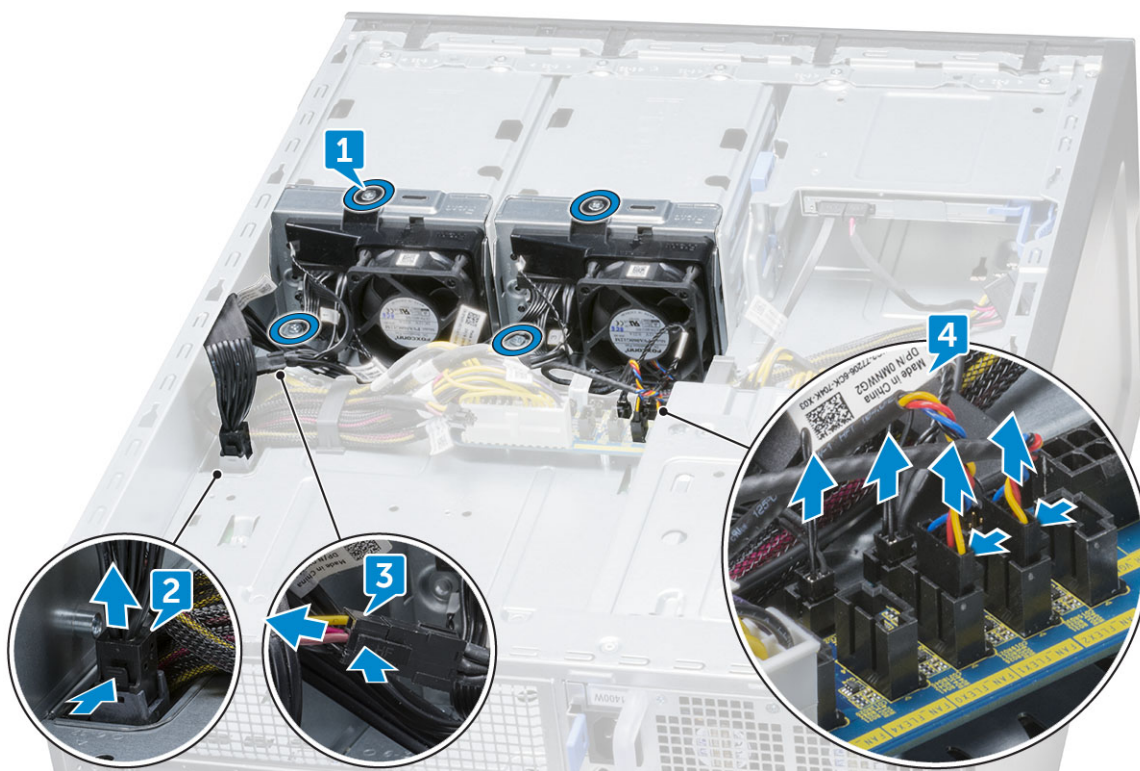

4. Vyjměte sestavu ventilátoru a kabelu pevného disku ze šasi.



Montáž kabelu předního pevného disku a sestavy ventilátoru

1. Připojte kabely ventilátoru ke konektorům na desce distribuce napájení a řízení ventilátoru.
2. Připojte napájecí kabel ke konektoru na desce distribuce napájení a řízení ventilátoru.
3. Připojte kabel SATA 0 ke konektoru na základní desce.
4. Namontujte sestavu kabelu a ventilátoru předního pevného disku do slotů na šasi a připevněte je k šasi pomocí šroubů.
5. Namontujte [pravý boční kryt](#).
6. Postupujte podle pokynů v části [Po manipulaci uvnitř počítače](#).

Sestava ventilátoru a kabelu snímače

V počítači Precision 7920 Tower může být k základní desce připojeno až 12 systémových ventilátorů. Technici musí připojit tyto ventilátory k příslušným konektorům na základní desce.

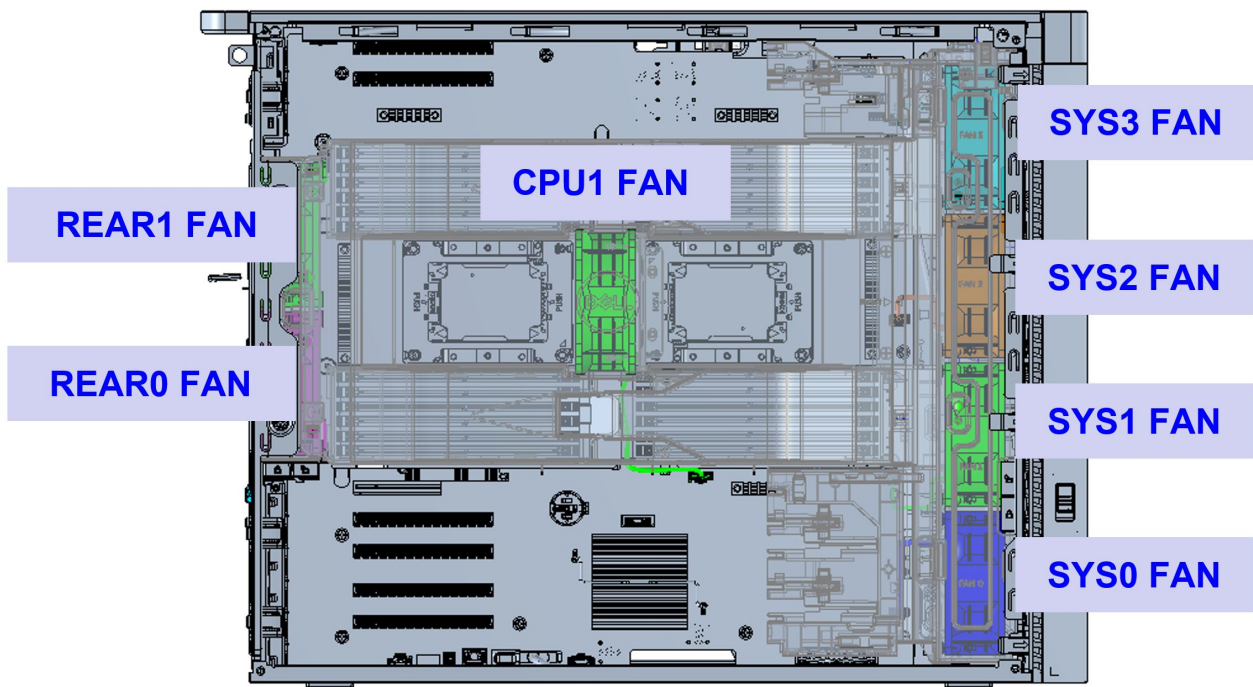

Obrázek 1. Povinný systémový ventilátor

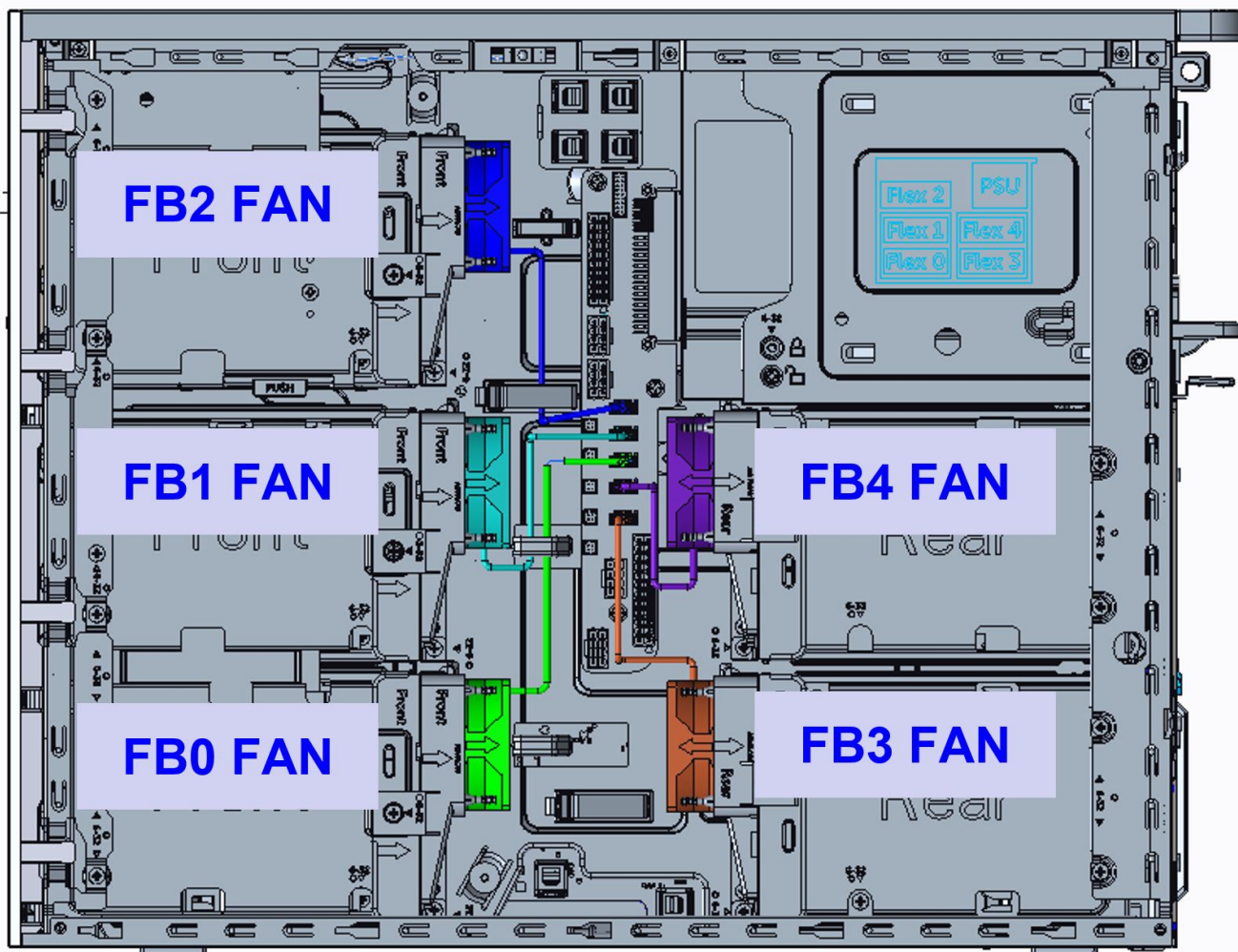

Obrázek 2. Ventilátory pevného disku

POZNÁMKA: Dostupnost těchto ventilátorů závisí na objednané konfiguraci.

Tabulka 2. Popis ventilátorů a kabelů

Ventilátor	Popis kabelů	Hedvábné stínění	Návod k instalaci ventilátoru
Ventilátor procesoru 1	Kabel ventilátoru procesoru 1	FAN_CPU1	Povinný
Přední systémové ventilátory	Kabel ventilátoru 0	FAN_SYS0	Povinný
	Kabel ventilátoru 1	FAN_SYS1	Povinný
	Kabel ventilátoru 2	FAN_SYS2	Povinný
	Kabel ventilátoru 3	FAN_SYS3	Povinný
Zadní systémové ventilátory	Kabel ventilátoru 0	FAN_REAR0	Povinný
	Kabel ventilátoru 1	FAN_REAR1	Povinný
HDD Fans	Ventilátor ve Flex0	FAN_FLEX0	Závisí na dodané konfiguraci.
	Ventilátor ve Flex1	FAN_FLEX1	
	Ventilátor ve Flex2	FAN_FLEX2	
	Ventilátor ve Flex3	FAN_FLEX3	

Tabulka 2. Popis ventilátorů a kabelů (pokračování)

Ventilátor	Popis kabelů	Hedvábné stínění	Návod k instalaci ventilátoru
	Ventilátor ve Flex4	FAN_FLEX4	

Povinný systémový ventilátor

CPU1 FAN

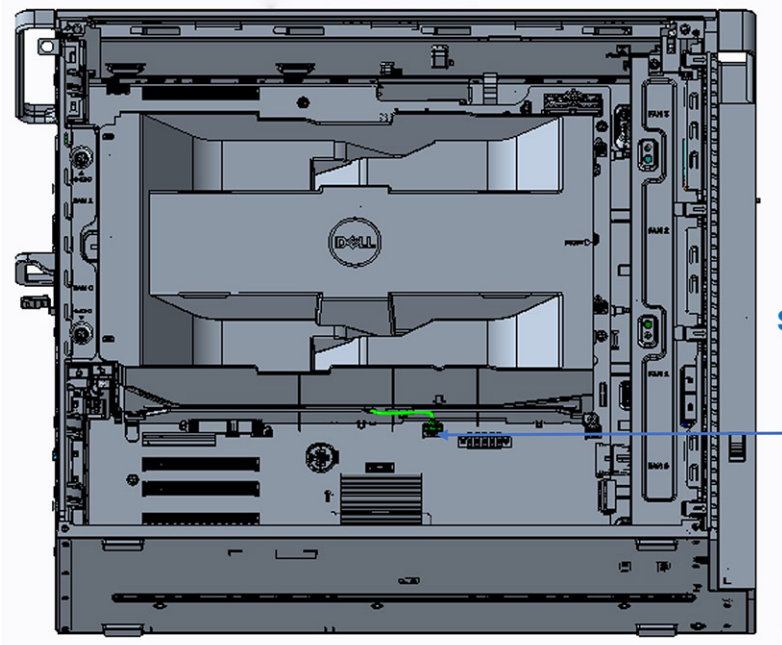

System Board Silk Screen



Front Fan location in Chassis

System Board silk screen

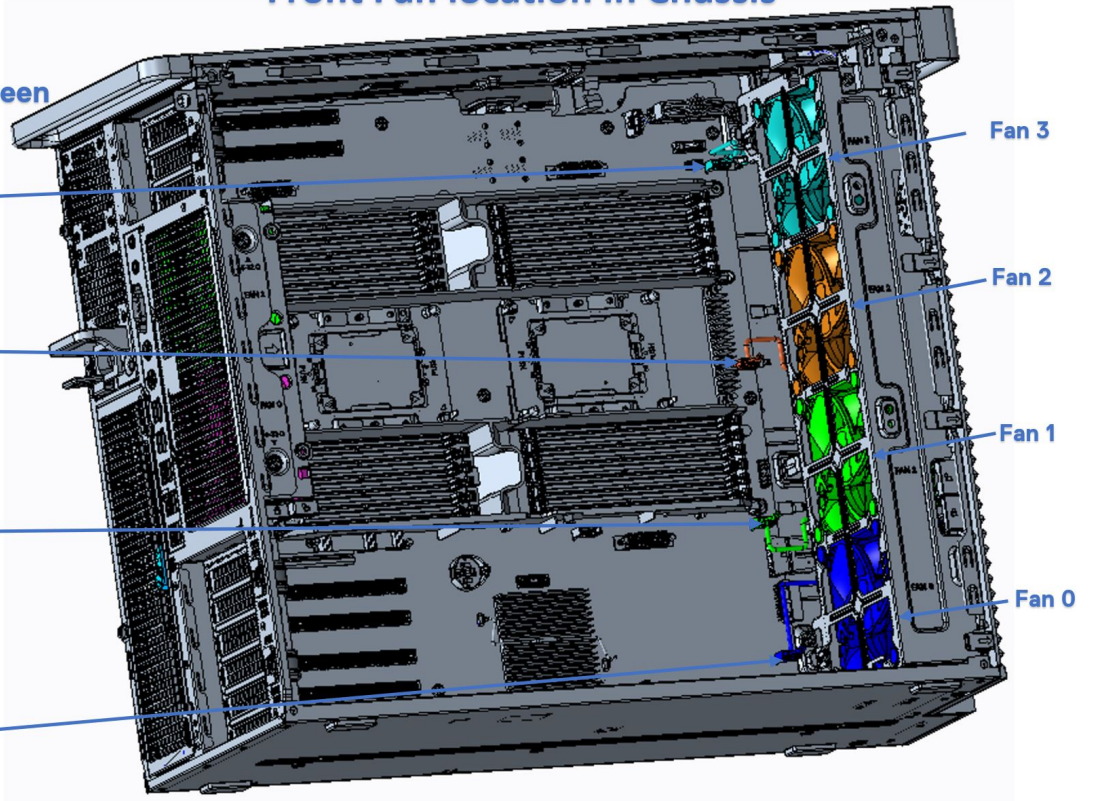
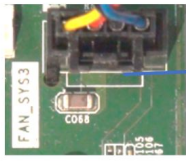

Rear Fan location in Chassis

Fan 1

Fan 0

System Board Silk Screen

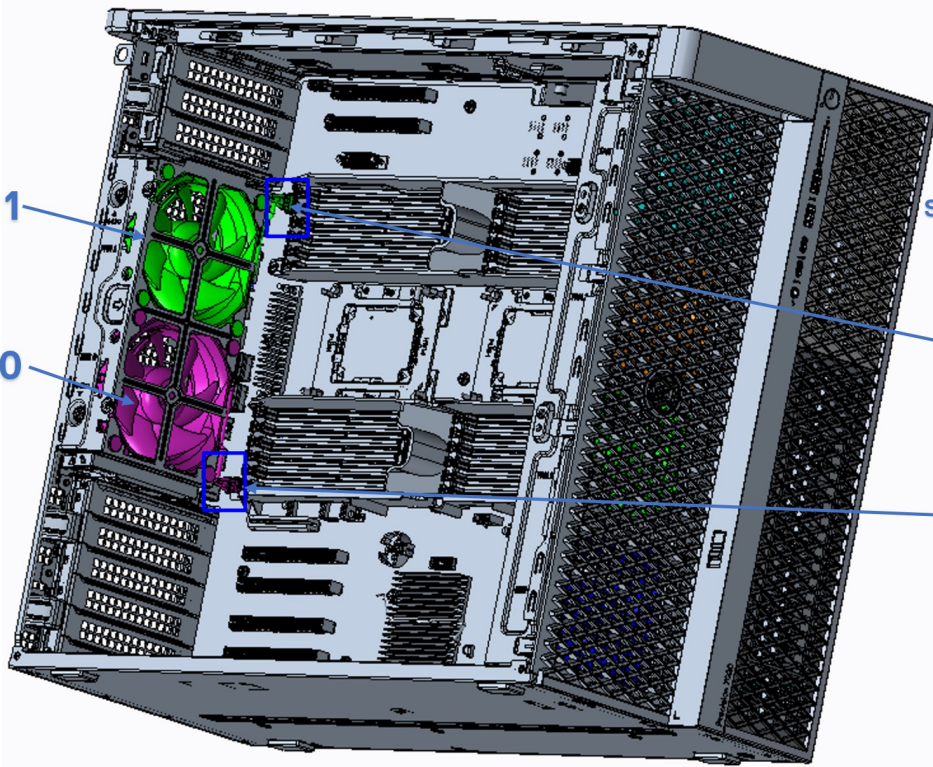

Right Side Chassis View

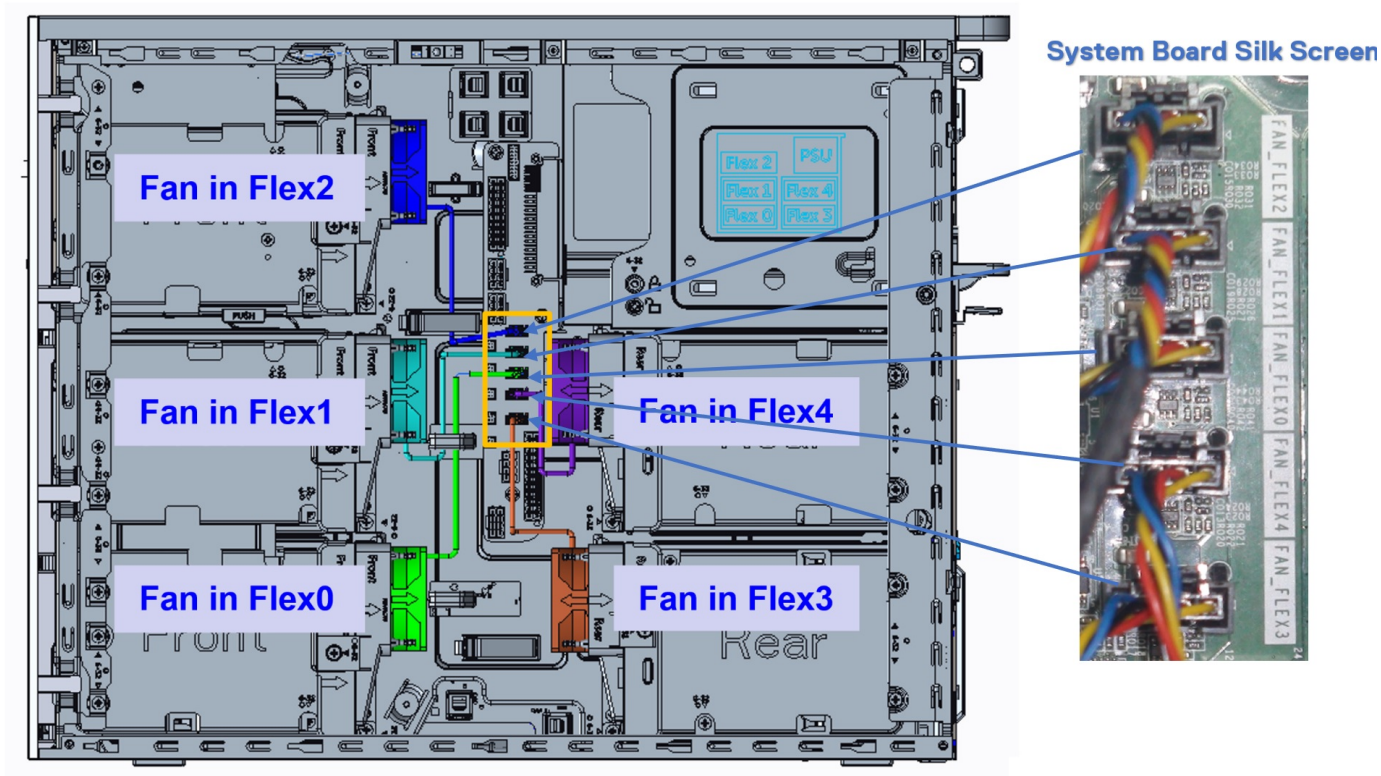

POZNÁMKA: Při nainstalování ventilátoru pevného disku lze ventilátory ověřit v nastavení systému a aktivují se jednotlivě. Když však dojde k demontáži ventilátoru pevného disku, je nutné jej v nastavení systému zrušit ručně.

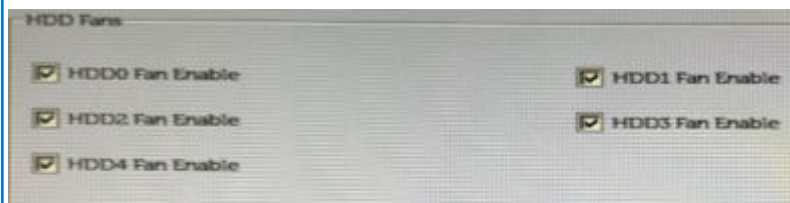

Ověřte funkčnost systémového ventilátoru

Technici pracující na místě by měli po provedení servisu spustit test ePSA a ověřit, že jsou všechny ventilátory zjištěny a fungují.

The screenshot shows the Dell ePSA Pre-boot System Assessment (ePSA) results screen. The 'Fans' section is expanded, showing the following data:

Sensor	Current	High	Low
CPU1 FAN	796 RPM	830 RPM	796 RPM
SYS0 FAN	785 RPM	802 RPM	783 RPM
SYS1 FAN	795 RPM	820 RPM	794 RPM
SYS2 FAN	801 RPM	832 RPM	790 RPM
SYS3 FAN	799 RPM	814 RPM	785 RPM
REAR0 FAN	904 RPM	1013 RPM	897 RPM
REAR1 FAN	908 RPM	1004 RPM	896 RPM
FB0 FAN	1908 RPM	1911 RPM	1886 RPM
FB1 FAN	1907 RPM	1908 RPM	1869 RPM
FB2 FAN	1913 RPM	1913 RPM	1884 RPM
FB3 FAN	1915 RPM	1915 RPM	1887 RPM
FB4 FAN	1908 RPM	1908 RPM	1891 RPM

Držák ventilátoru

Demontáž ventilátoru z držáku ventilátoru

1. Postupujte podle pokynů v části [Před manipulací uvnitř počítače](#).
2. Demontujte následující součásti:
 - a. [boční kryt](#)
 - b. [systémový ventilátor](#)
3. Postup demontáže ventilátoru z držáku ventilátoru:
 - a. Vysuňte čtyři gumové průchodky pro každý ventilátor ze šasi ventilátorů [1].
 - b. Zvedněte ventilátor a vyjměte ho ze sestavy ventilátorů [2].

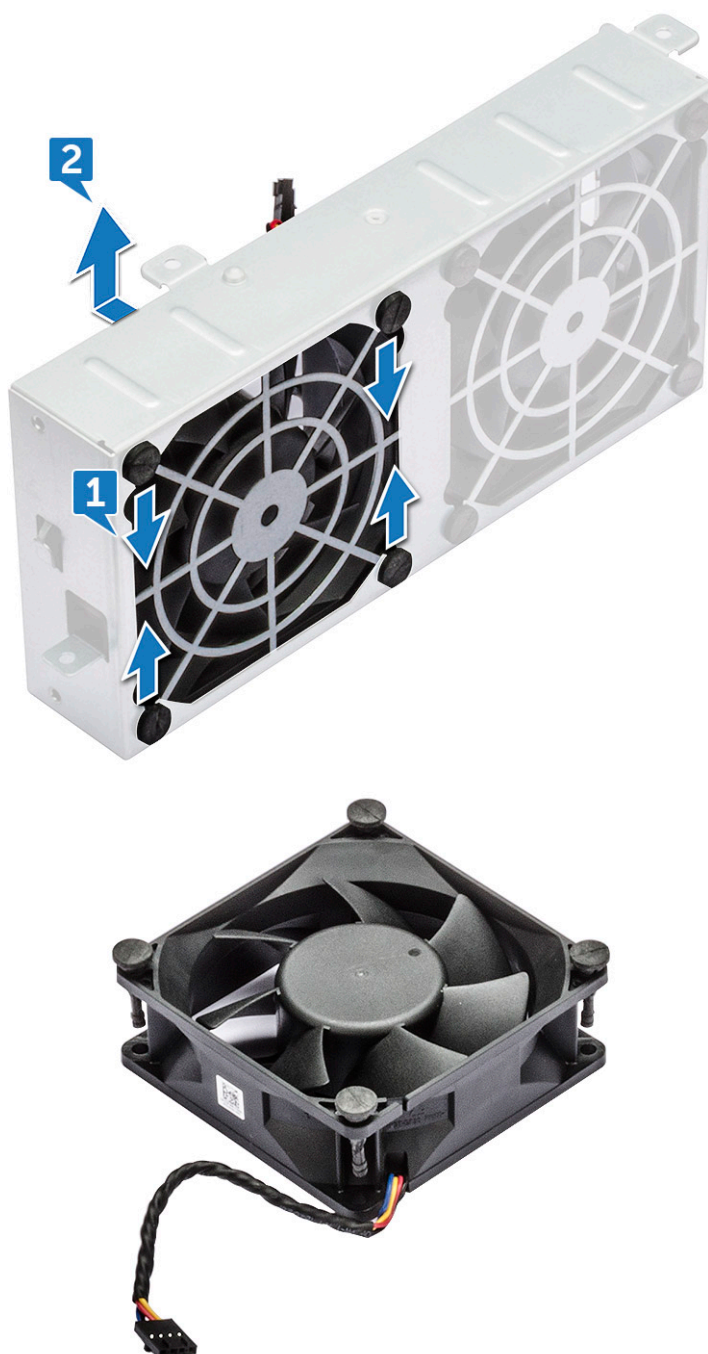

Montáž ventilátoru do držáku ventilátoru

1. Položte ventilátor do držáku ventilátoru.
2. Utáhněte průchodky, kterými je připevněn ventilátor k držáku ventilátoru.
3. Namontujte následující součásti:
 - a. [systémový ventilátor](#)
 - b. [boční kryt](#)
4. Postupujte podle pokynů v části [Po manipulaci uvnitř počítače](#).

Grafická karta (GPU)

Vyjmutí karty GPU

1. Postupujte podle pokynů v části [Před manipulací uvnitř počítače](#).
2. Demontujte [boční kryt](#).
3. Vyjmutí jednotky GPU:
 - a. Odpojte napájecí kabel [1] od karty GPU.
 **POZNÁMKA:** Ne všechny karty GPU mají napájecí kabel, nemusí to tedy platit pro všechny systémy.
 - b. Chcete-li uvolnit záslepku, stiskněte modré svorky a otočte je dozadu [2].

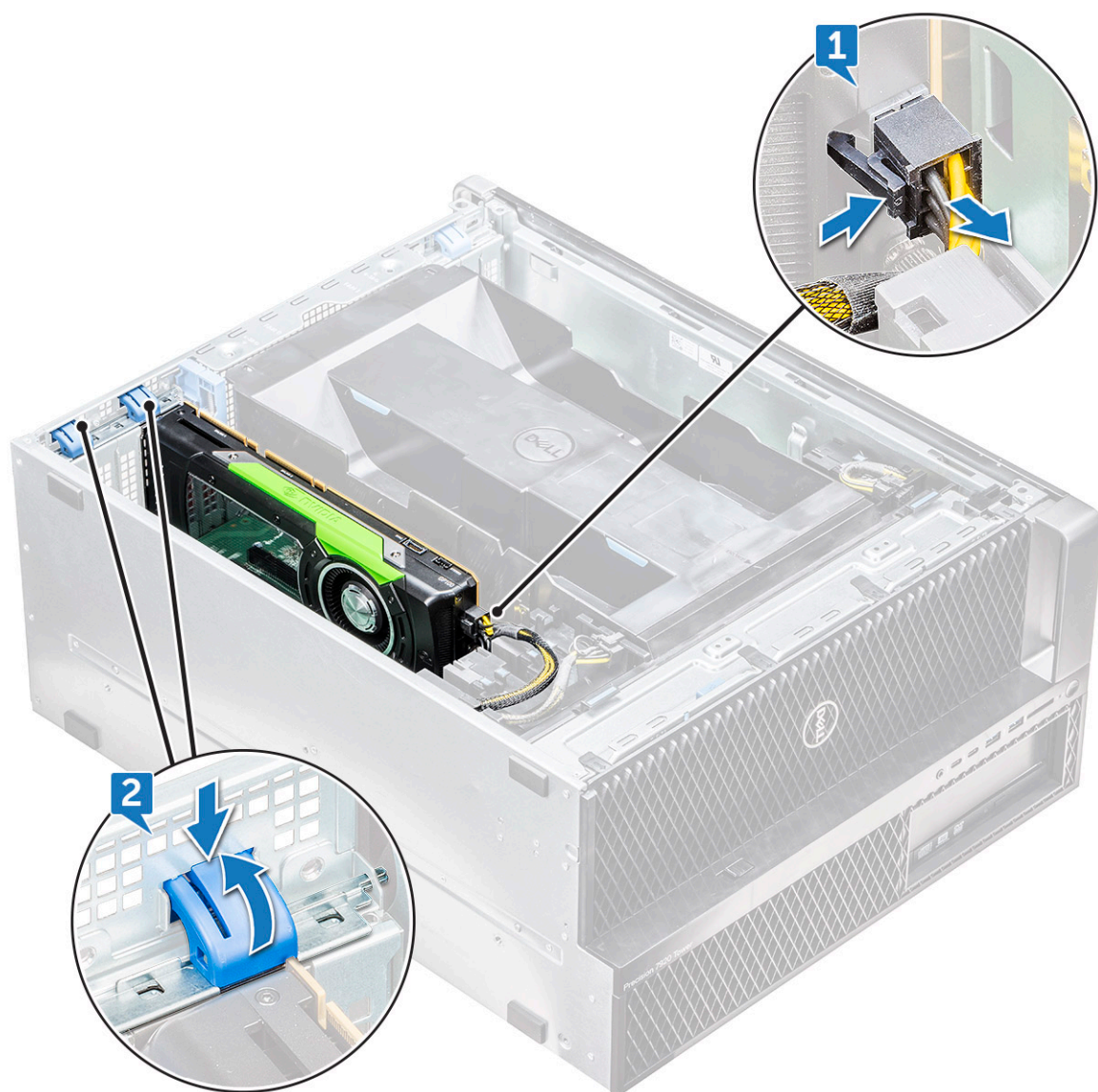

c. Zvedněte kartu GPU ze slotu PCIe na základní desce.



Instalace karty GPU

1. Zarovnejte a vložte kartu GPU do slotu PCIe na základní desce.
2. Zatlačte ji dolů, aby byla bezpečně zajištěna ve slotu.
3. Připojte napájecí kabel ke kartě GPU.
4. Obě modré svorky na záslepce uzamkněte směrem dopředu, upevníte tak kartu GPU k základní desce.
5. Namontujte [boční kryt](#).
6. Postupujte podle postupu v části [Po manipulaci uvnitř počítače](#).

Paměť

Vyjmutí paměťového modulu

1. Postupujte podle pokynů v části [Před manipulací uvnitř počítače](#).
2. Provedte demontáž těchto součástí:
 - a. [boční kryt](#)
 - b. [vzduchová clona](#)
3. Zatlačte na pojistné západky po obou stranách paměťového modulu.
4. Zvedněte paměťový modul z jeho slotu na základní desce.

VAROVÁNÍ: Pokud paměťovým modulem během demontáže ve slotu otočíte, poškodíte jej. Vytáhněte jej rovně ze slotu paměťového modulu.

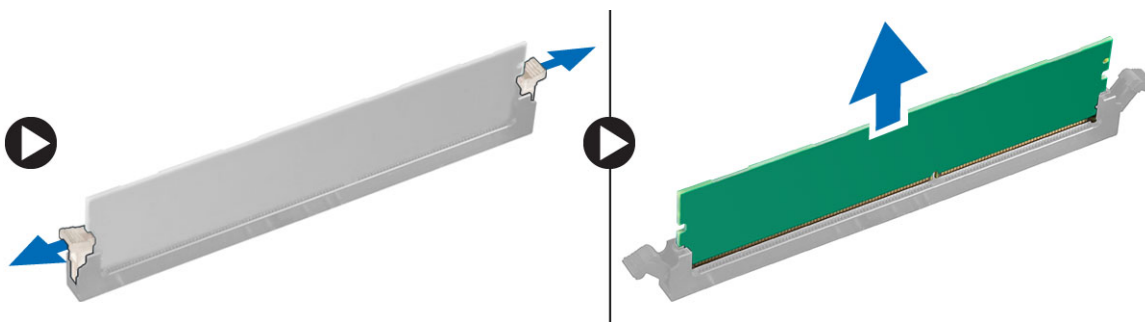

Vložení paměťového modulu

1. Zarovnejte zářez na hraně paměťového modulu se západkou na konektoru paměťového modulu.
2. Vložte paměťový modul do příslušného slotu.
3. Zatlačte pevně na paměťový modul tak, aby pojistné výčnělky zacvakly na místo.

POZNÁMKA: Nevytahujte pojistné západky nahoru. Vždy tlačte pevně na modul, dokud západky samy nezapadnou na místo.

4. Namontujte následující součásti:
 - a. vzduchová clona
 - b. boční kryt
5. Postupujte podle pokynů v části [Po manipulaci uvnitř počítače](#).

Knoflíková baterie

Demontáž knoflíkové baterie

1. Postupujte podle pokynů v části [Před manipulací uvnitř počítače](#).
2. Demontujte následující součásti:
 - a. boční kryt
 - b. grafická karta (GPU)
 - c. vzduchová clona
3. Postup vyjmutí knoflíkové baterie:
 - a. Zatlačením uvolňovací západky [1] směrem od baterie uvolněte baterii z patice [2].

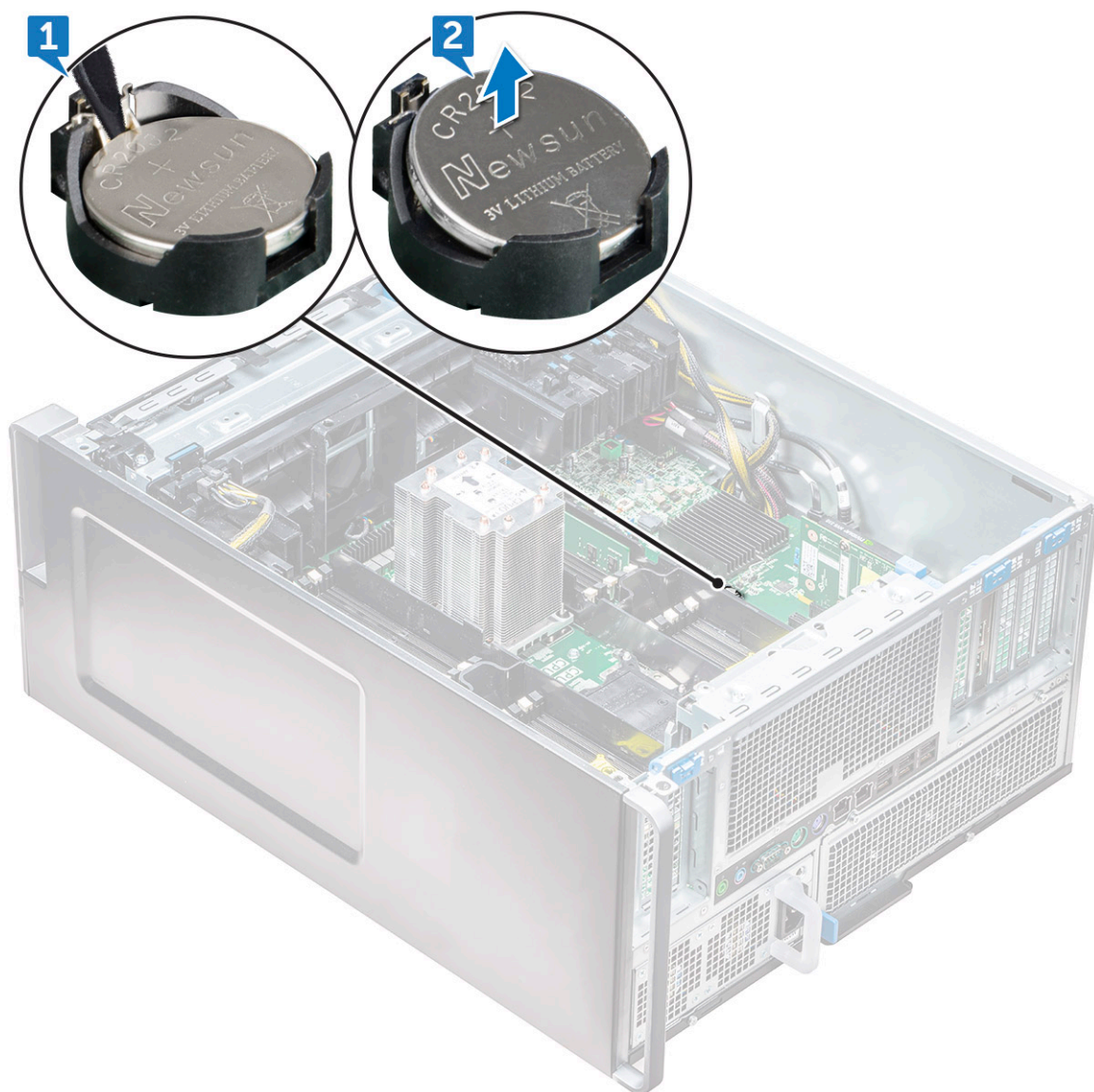

b. Vyměte knoflíkovou baterii ze základní desky.

Montáž knoflíkové baterie

1. Vložte knoflíkovou baterii do slotu na základní desce.
2. Zatlačte na knoflíkovou baterii otočenou pozitivní (+) elektrodou nahoru, aby pružina uvolňovací západky zapadla na místo a přichytila baterii k základní desce.
3. Chcete-li namontovat tyto součásti:
 - a. vzduchová clona
 - b. grafická karta (GPU)
 - c. boční kryt
4. Postupujte podle postupu v části [Po manipulaci uvnitř počítače](#).

Modul chladiče procesoru

Demontáž modulu chladiče procesoru

1. Postupujte podle pokynů v části [Před manipulací uvnitř počítače](#).

POZNÁMKA: K demontáži modulu chladiče procesoru (PHM) budete potřebovat šroubovák Torx 30.

2. Demontujte následující součásti:
 - a. boční kryt
 - b. vzduchová clona
3. Demontáž chladiče:
 - a. Vyšroubujte čtyři šrouby chladiče [1] v diagonálním pořadí (4, 3, 2, 1).
 - b. Vyjměte chladič ze slotu procesoru na základní desce.

⚠ VÝSTRAHA: Procesor bude demontován společně s chladičem.

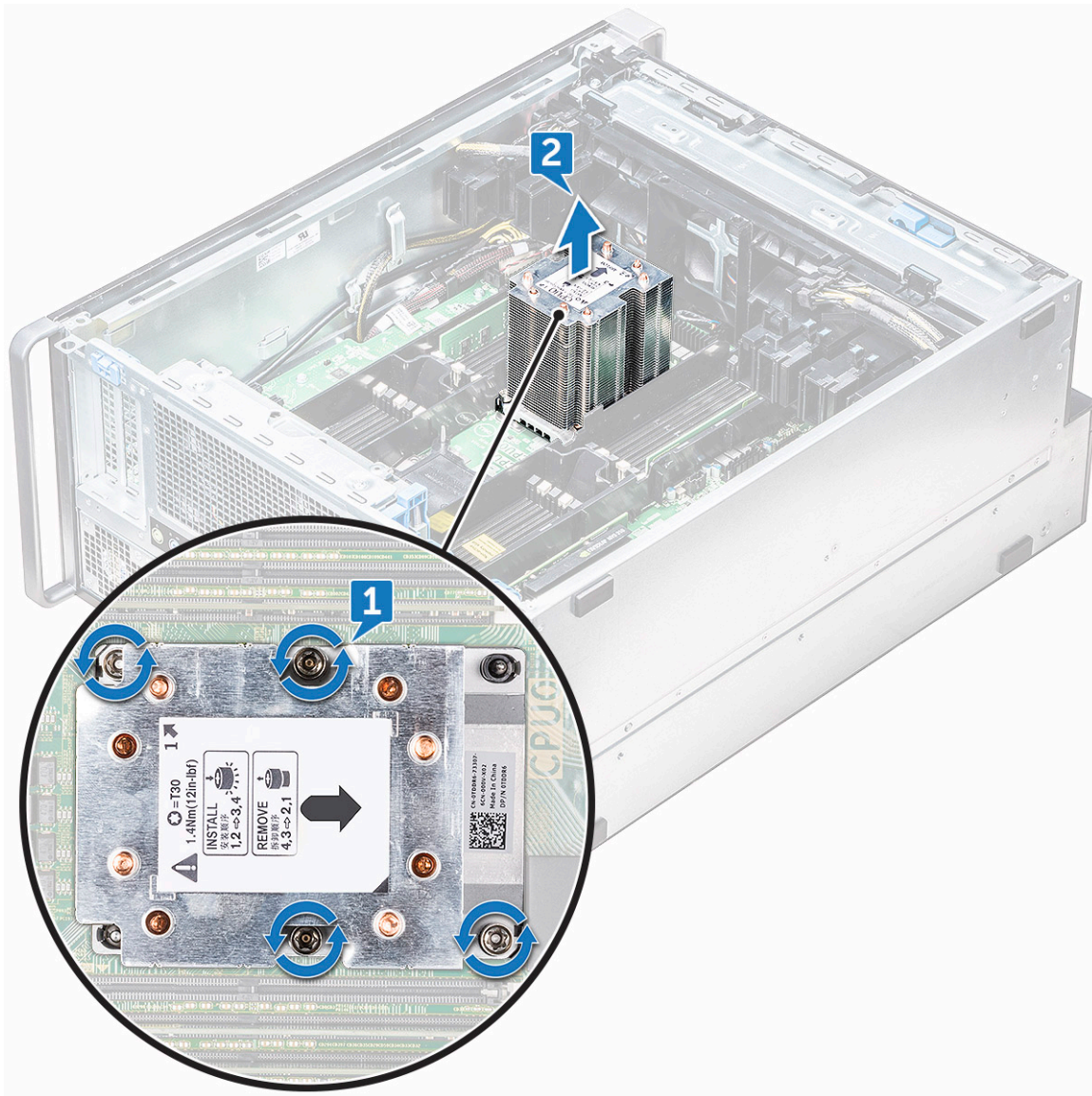

Montáž modulu chladiče procesoru

1. Umístěte chladič na slot procesoru.
2. Zašroubujte čtyři šrouby v diagonálním pořadí (1, 2, 3, 4) a upevněte chladič k základní desce.
3. Namontujte následující součásti:
 - a. vzduchová clona
 - b. boční kryt
4. Postupujte podle postupu v části [Po manipulaci uvnitř počítače](#).

Demontáž procesoru

1. Postupujte podle pokynů v části [Před manipulací uvnitř počítače](#).
2. Demontujte následující součásti:
 - a. boční kryt
 - b. vzduchová clona
 - c. modul chladiče procesoru
3. Postup demontáže procesoru (CPU):
 - a. Přidržte modul chladiče procesoru spodní stranou nahoru.
 - b. Z modulu chladiče procesoru vypačte dvě západky nosiče procesoru [1].
 - c. Stiskněte zbývající dvě západky nosiče [2] procesoru a vyjměte nosič ze slotu v chladiči.

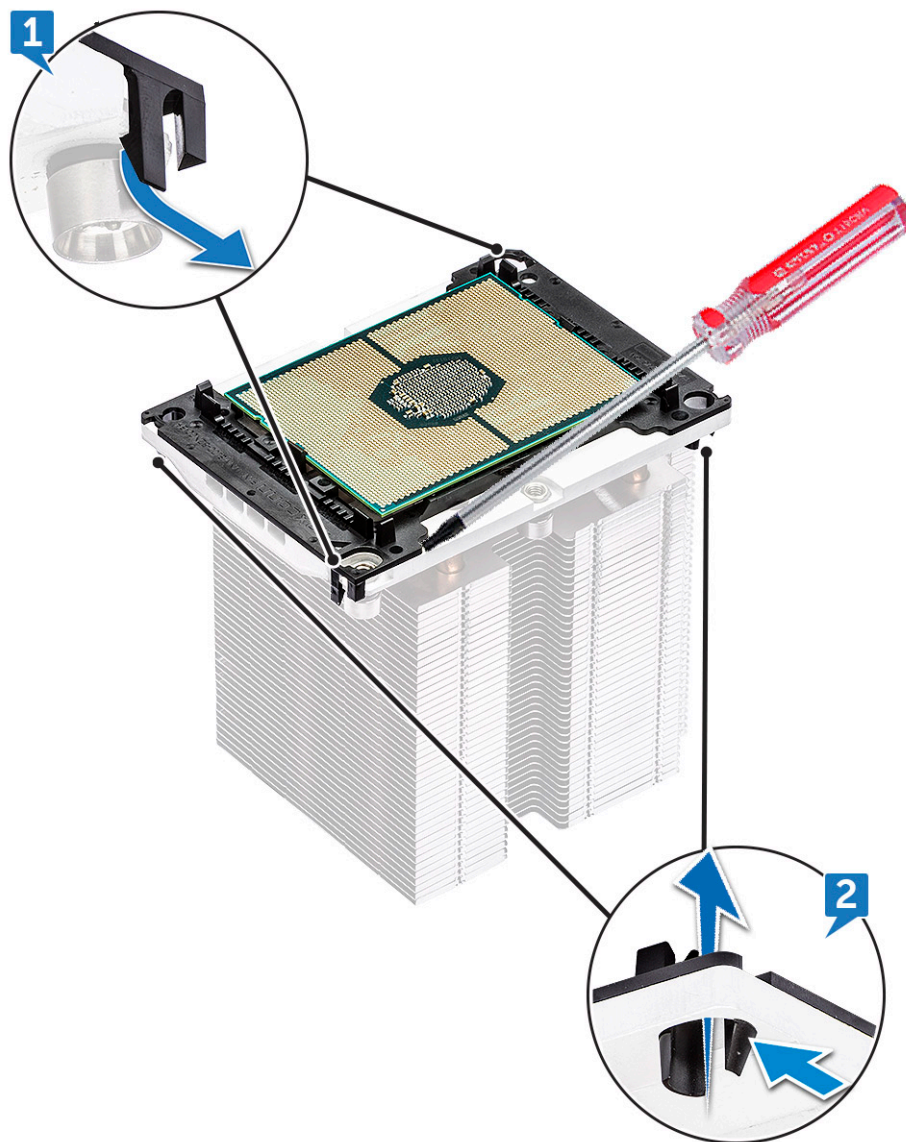

- d. Šroubovákem torx vypačte procesor z modulu chladiče procesoru. Umístěte čepel mezi sponu a procesor.

POZNÁMKA: Použit lze i plochý šroubovák nebo plastovou jehlu.

- e. Odepněte procesor od dvou klíčových západek na nosiči procesoru a opatrně procesor zvedněte.

POZNÁMKA: Nedotýkejte se prsty kontaktů procesoru.

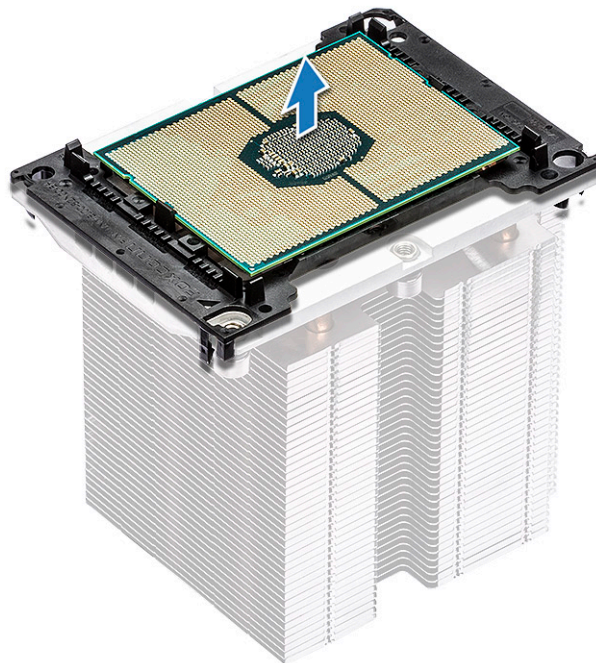

Montáž procesoru

1. Nasměrujte nosič procesoru hladkou (bez loga) stranou nahoru se značkou trojúhelníku v levém dolním rohu.

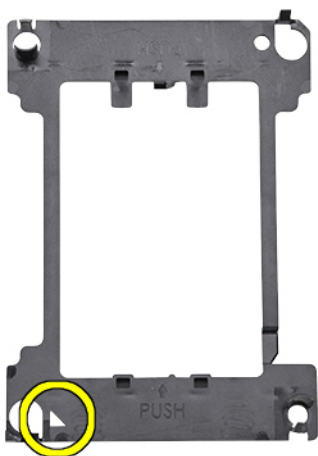

2. Zarovnejte procesor s nosičem tak, aby byla značka trojúhelníku na horní straně procesoru zarovnána se značkou trojúhelníku na nosiči.

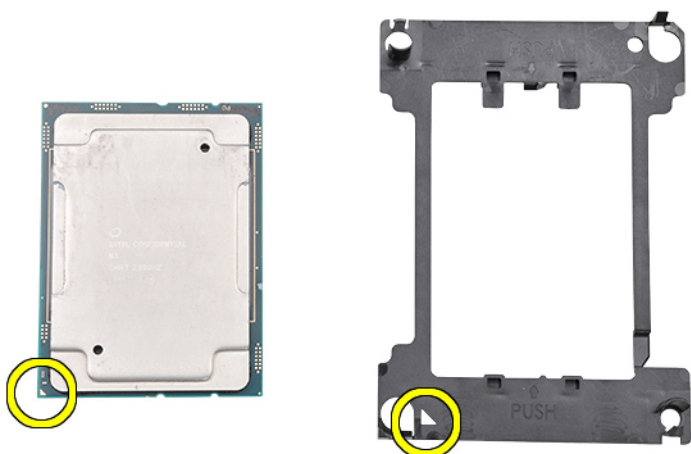

3. Překlopte procesor s nosičem kolíky procesoru a stranou nosiče s logem nahoru.

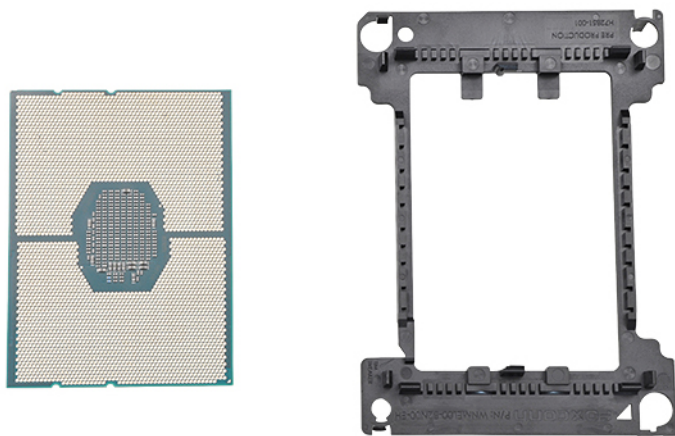

4. Opatrně vložte procesor do nosiče tak, aby byl na horní i spodní straně zajištěn háčky.

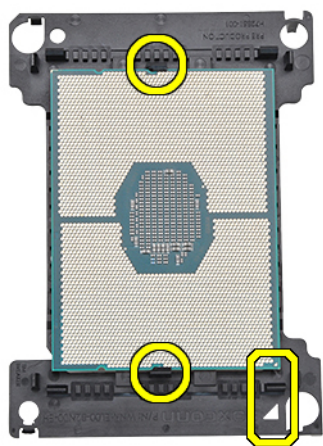

POZNÁMKA: Po vložení procesoru do nosiče zkontrolujte, zda je malý trojúhelník na procesoru zarovnan s trojúhelníkem na nosiči. Pokud nejsou zarovnaný, opakujte předešlé kroky.

5. Zarovnejte sestavu procesoru a držáku s chladičem tak, aby byly značky trojúhelníku na procesoru a nosiči zarovnaný se značkou trojúhelníku na horní straně chladiče (jistící šroub č. 2).

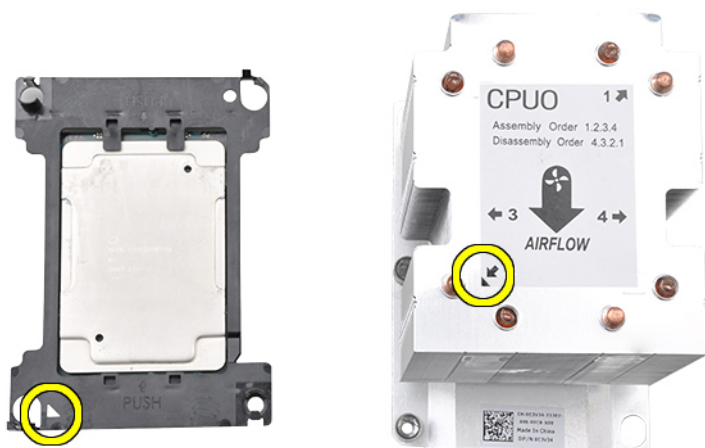

6. Vložte sestavu procesoru a nosiče do chladiče tak, aby háčky na všech čtyřech rozích nosiče zapadly do otvorů chladiče.

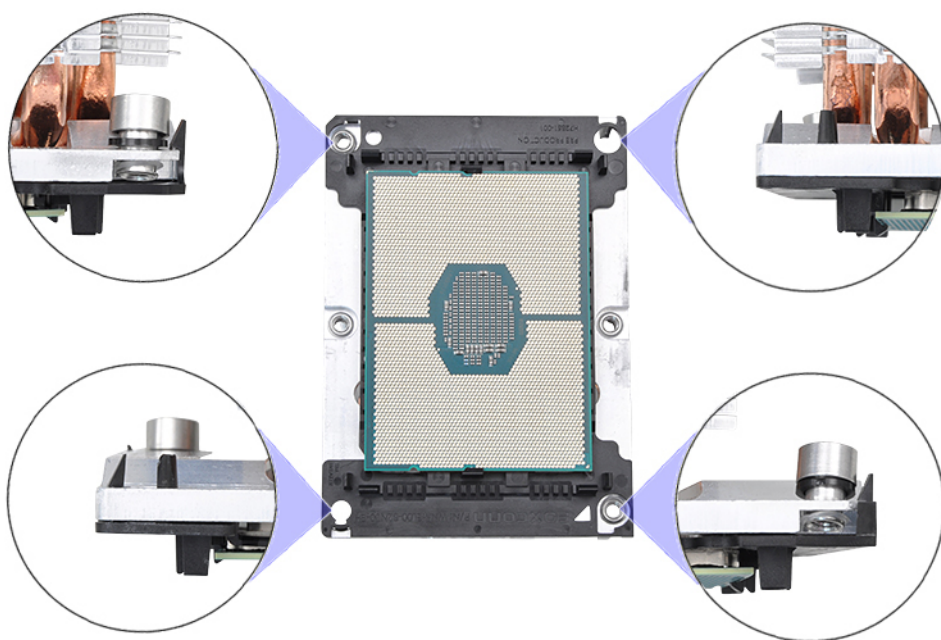

i **POZNÁMKA:** Po vložení sestavy procesoru a nosiče do chladiče překontrolujte, zda je trojúhelník na nosiči umístěn v pravém spodním rohu chladiče (když je chladič otočen spodní stranou vzhůru).

7. Namontujte procesor a chladič do patice procesoru (CPU) a postupně zašroubujte čtyři jisticí šrouby na chladiči do základní desky (1 > 2 > 3 > 4).

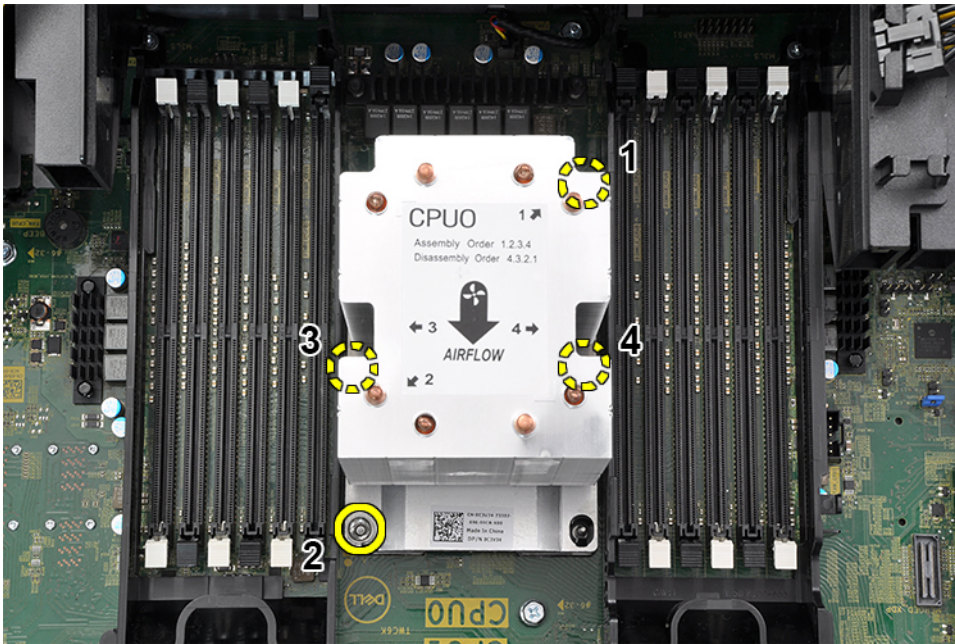

8. Namontujte následující součásti:
 - a. chladič
 - b. vzduchová clona
 - c. boční kryt
9. Postupujte podle pokynů v části [Po manipulaci uvnitř počítače](#).

Základní deska

Součásti základní desky

Obrázek 1: Součásti základní desky

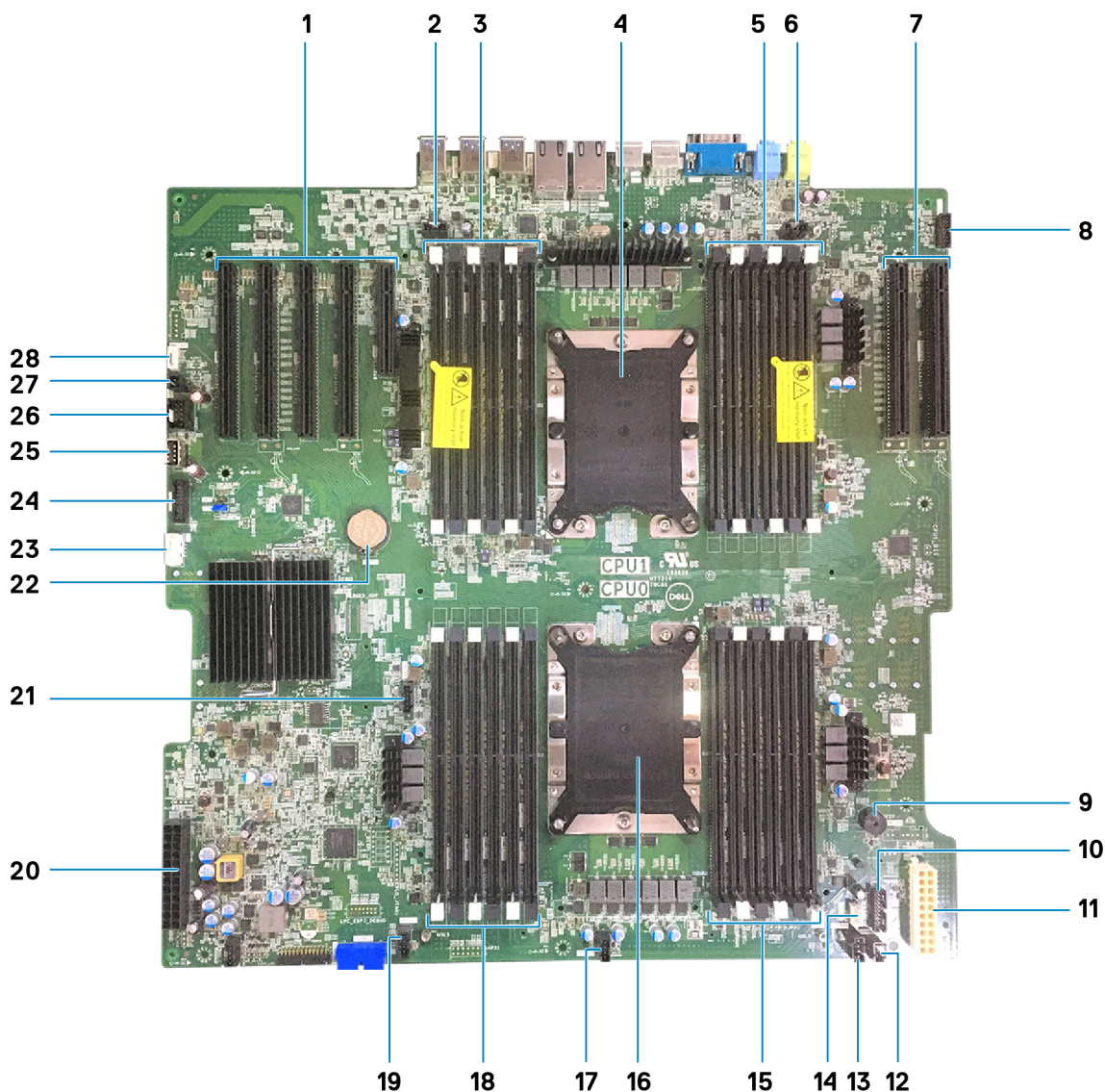

- | | |
|---|---|
| <ol style="list-style-type: none"> 1. PCIe 3x16 (4 sloty) a 3x8 (1 slot) 3. Paměťové sloty procesoru CPU1 5. Paměťové sloty procesoru CPU1 7. Sloty PCIe 3x16 procesoru CPU1 (2) 9. Reprodukter Piezo 11. Napájení 2 13. Systémový ventilátor 3 15. Paměťové sloty procesoru CPU0 17. Systémový ventilátor 2 19. Systémový ventilátor 1 21. Ventilátor procesoru 1 23. Konektor ODD 25. USB 2_Int 27. Dálkové ovládání napájení | <ol style="list-style-type: none"> 2. Konektor zadního ventilátoru 0 4. Patice procesoru CPU1 6. Konektor zadního ventilátoru 1 8. Zvukový konektor na čelním panelu 10. Řízení napájení 12. Konektor spínače detekce vniknutí 14. Konektor vnitřního reproduktoru 16. Patice procesoru CPU0 18. Paměťové sloty procesoru CPU0 20. Napájení 1 22. Knoflíková baterie 24. Konektory USB na čelním panelu 26. Flex USB 28. VROC_key |
|---|---|

Vyjmutí základní desky

1. Postupujte podle pokynů v části [Před manipulací uvnitř počítače](#).
2. Demontujte následující součásti:
 - a. [boční kryt](#)

- b. čelní kryt
 - c. vzduchová clona
 - d. držák karty PCIe
 - e. přední systémový ventilátor
 - f. paměťový modul
 - g. modul chladiče procesoru
 - h. zadní systémový ventilátor
3. Od základní desky odpojte následující kabely:
- Kabel audio předního panelu [1]
 - Napájecí kabel
 - Kabel řízení napájení
 - Kabel interního reproduktoru šasi
 - Kabel modulu spínače detekce vniknutí
 - Kabel systémového ventilátoru 3 [2]

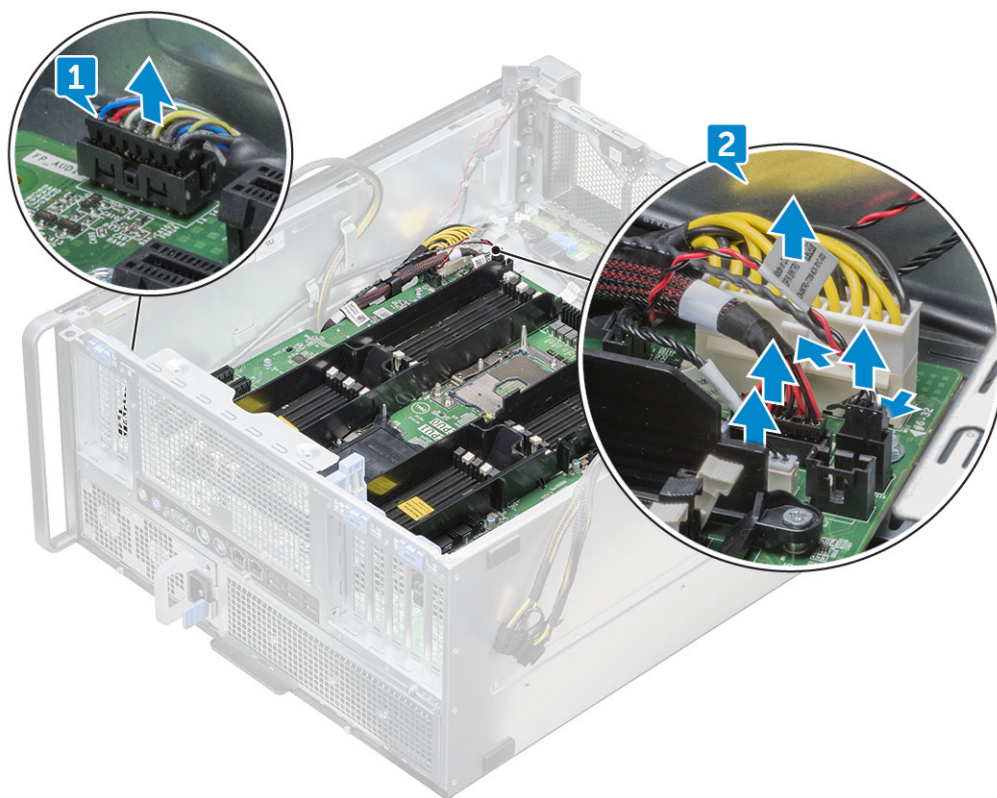

4. Odpojte kabely předního panelu [1], napájecí kabel [2], kabel portů USB 2 na předním panelu a kabel DD [3].

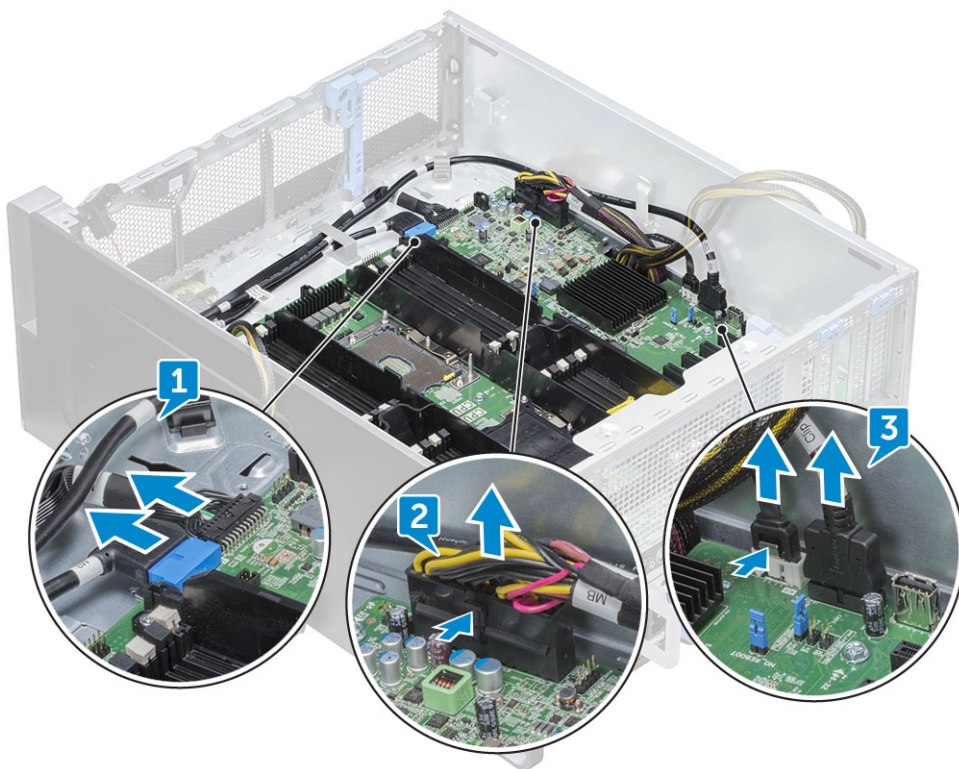

5. Chcete-li odpojit kabel SATA 0 od základní desky, demontujte **pravý boční kryt**.

i **POZNÁMKA:** V závislosti na konfiguraci systému může být zapotřebí odpojit další kabely.

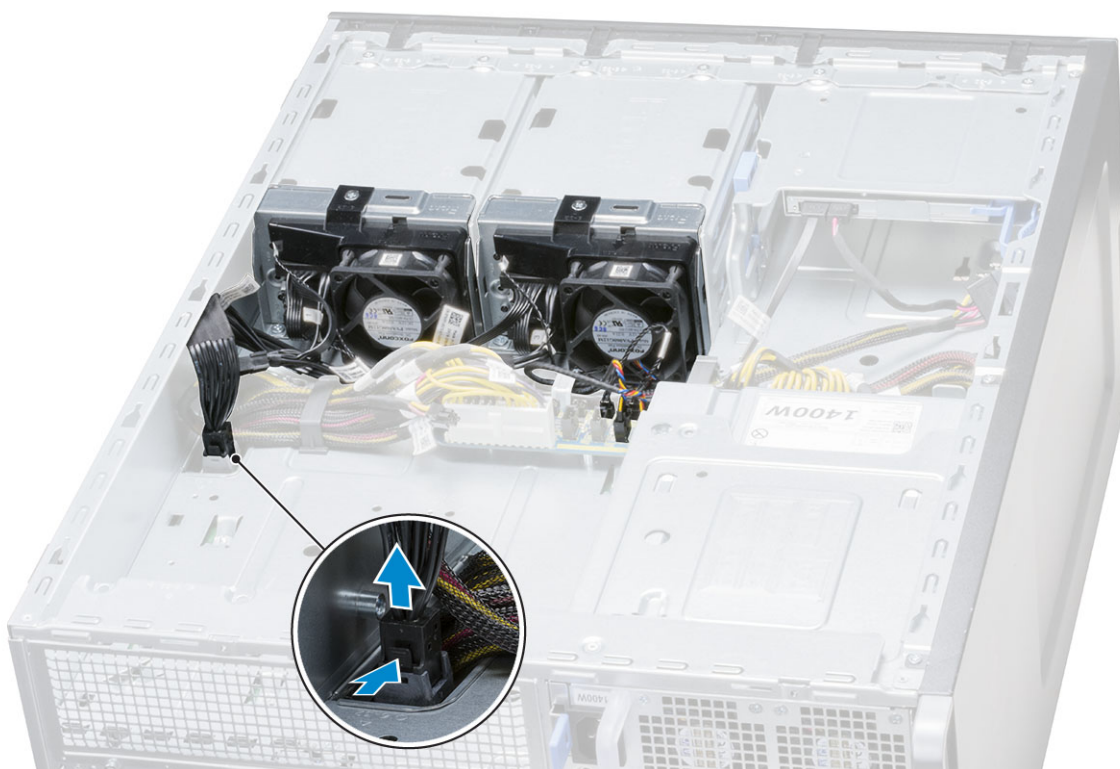

6. Vyšroubujte dvanáct šroubů, kterými je základní deska připevněna k šasi.

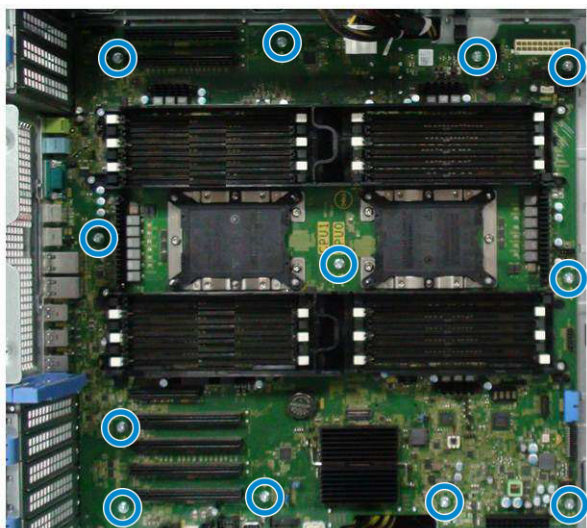

7. Vyjměte základní desku ze skříně.

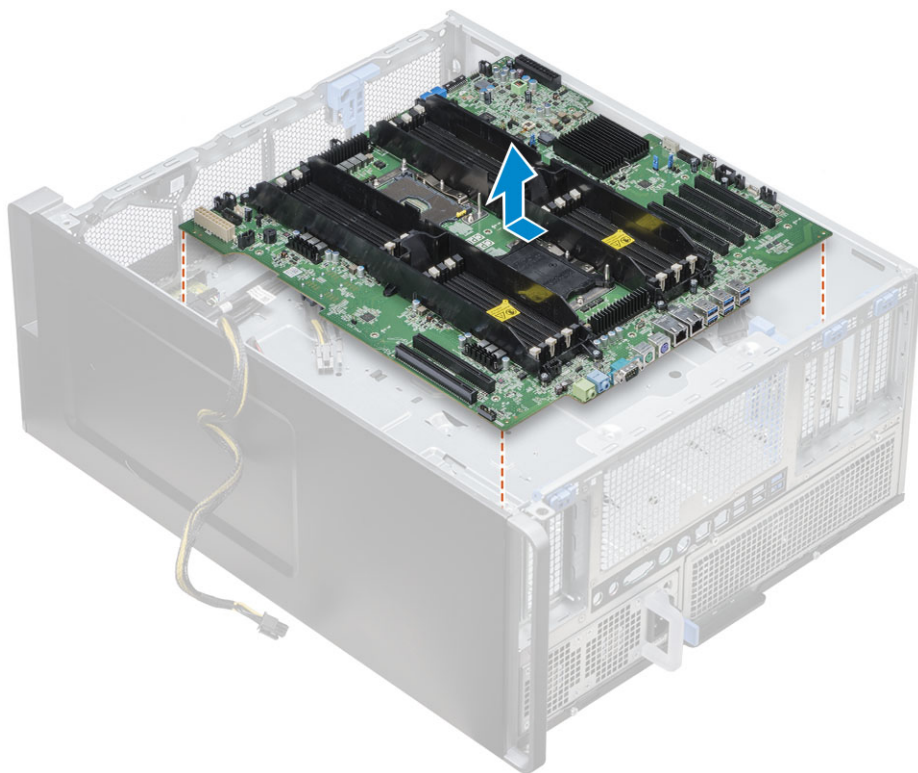

Montáž základní desky

1. Zarovnejte a umístěte základní desku na šasi a zasuňte ji zpět do její polohy.
2. Upevněte základní desku k šasi pomocí šroubů.
3. Připojte všechny kabely ke konektorům na základní desce.
4. Namontujte následující součásti:
 - a. [zadní systémový ventilátor](#)
 - b. [modul chladiče procesoru](#)
 - c. [Grafický procesor](#)
 - d. [paměťový modul](#)
 - e. [přední systémový ventilátor](#)
 - f. [držák karty PCIe](#)
 - g. [vzduchová clona](#)

- h. čelní kryt
 - i. boční kryt
5. Otočte systém a připojte kabel SATA 0 ke konektoru na základní desce.
 6. Namontujte [pravý boční kryt](#).
 7. Postupujte podle pokynů v části [Po manipulaci uvnitř počítače](#).

Baterie řadiče RAID

Demontáž baterie řadiče RAID

1. Postupujte podle pokynů v části [Před manipulací uvnitř počítače](#).
2. Demontujte [boční kryt](#).
3. Demontáž baterie řadiče RAID:
 - a. Odpojte kabel baterie řadiče RAID od karty řadiče RAID.
 - b. Vysuňte zajišťovací západku a uvolněte baterii řadiče RAID.
 - c. Zvedněte a vyjměte baterii řadiče RAID.

Montáž baterie řadiče RAID

1. Zasuňte a vložte baterii řadiče RAID do držáku baterie řadiče RAID.
2. Zasuňte baterii řadiče RAID do držáku a připevněte ji pomocí úchytek.
3. Připojte kabel baterie řadiče RAID.

Modul VROC

Demontáž modulu VROC

Odpojte modul VROC ze základní desky směrem nahoru.

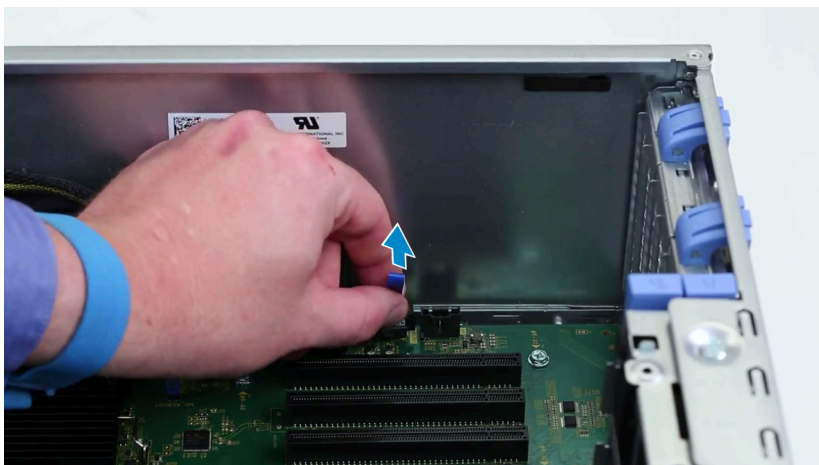

Montáž modulu VROC

Zasuňte modul VROC do základní desky.

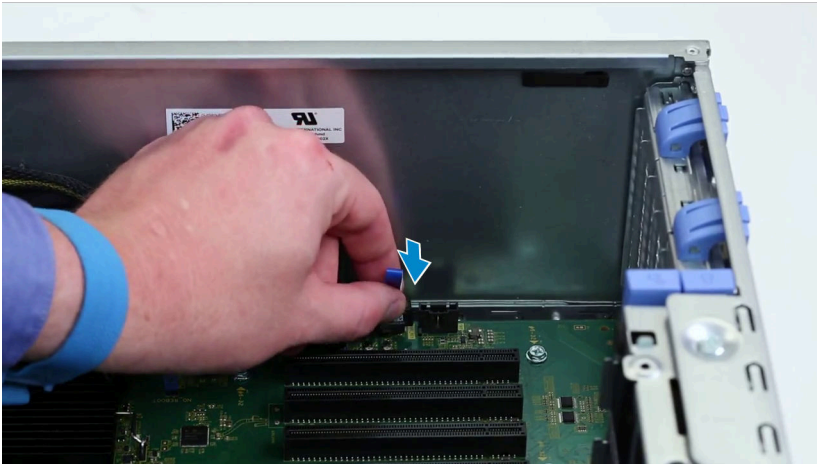

Technologie a součásti

Tato kapitola popisuje technologii a součásti dostupné v systému.

Témata:

- Memory configuration
- Seznam technologií
- Řadič MegaRAID 9440-8i a 9460-16i
- Protokol Teradici PCoIP

Memory configuration

This section provides information about the memory configuration for the Dell Precision Tower 7920 systems.

DIMM slot locations

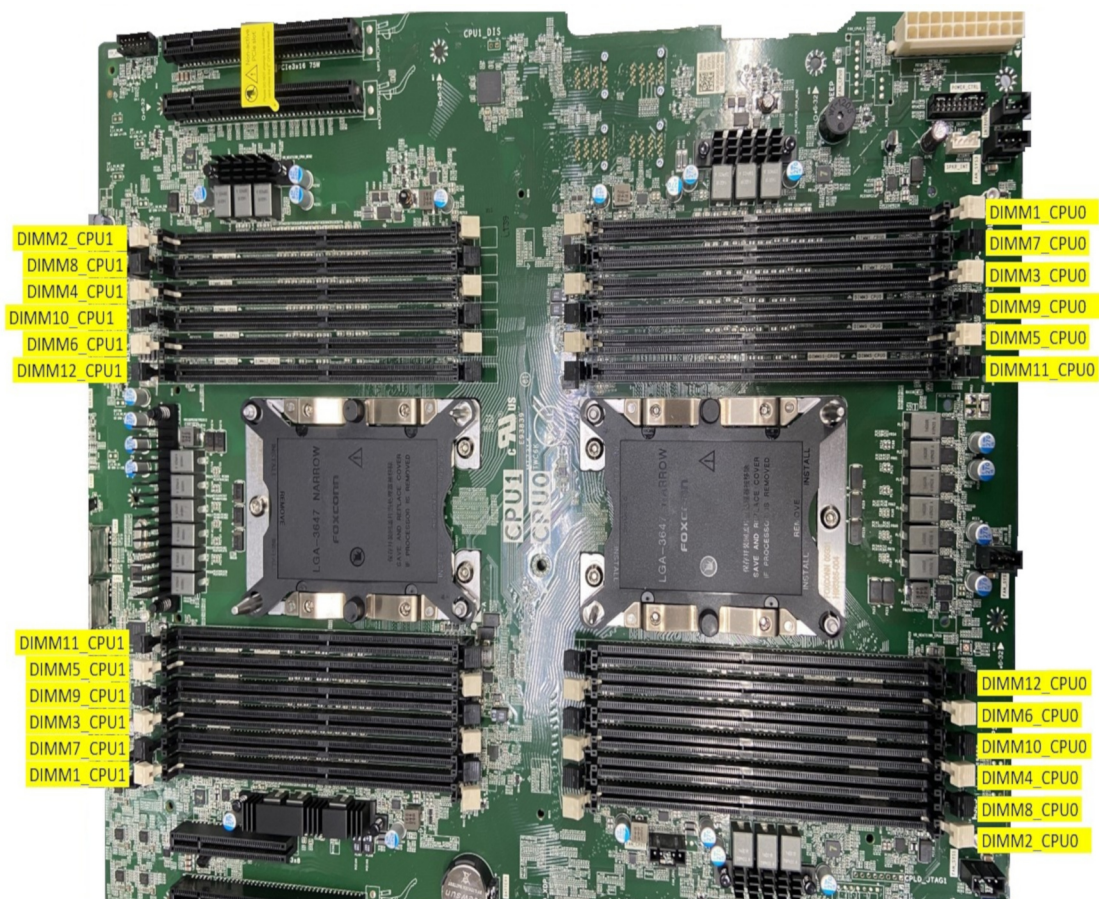

Memory Matrix

The following table illustrates the memory configuration and population rules for the Dell Precision Tower 7920:

Main Memory					CPU0										CPU1													
1LM (Main memory only)					iMC1					iMC0					iMC0					iMC1								
Config	Total (GB)	DPC	Memory physical Frequency	System running Frequency	Ch5		Ch4		Ch3		Ch0		Ch1		Ch2		Ch2		Ch1		Ch0		Ch3		Ch4		Ch5	
					DIMM2	DIMM8	DIMM4	DIMM10	DIMM6	DIMM12	DIMM11	DIMM5	DIMM9	DIMM3	DIMM7	DIMM13	DIMM14	DIMM15	DIMM16	DIMM17	DIMM18	DIMM19	DIMM20	DIMM21	DIMM22	DIMM23	DIMM24	DIMM25
S8R	8	1DPC	2667	2667																								
S16R	16	1DPC	2667	2667	8																							
S32R	32	1DPC	2667	2667	8		8																					
S48R	48	1DPC	2667	2667	8		8		8				8		8													
S64R	64	2DPC	2667	2667	8		8		8				8		8													
S96R	96	2DPC	2667	2667	8		8		8		8		8		8													
S32Rb	32	1DPC	2667	2667	16																							16
S64R	64	1DPC	2667	2667	16		16																					16
S96R	96	1DPC	2667	2667	16		16		16				16		16													16
S128R	128	2DPC	2667	2667	16		16		16				16		16													16
S192R	192	2DPC	2667	2667	16		16		16		16		16		16													16
S192R	192	1DPC	2667	2667	32				32						32													32
S256R	256	2DPC	2667	2667	32		32		32						32													32
S384R	384	2DPC	2667	2667	32		32		32		32		32		32													32
S384LR	384	1DPC	2667	2667	64				64						64													64
S512LR	512	2DPC	2667	2667	64		64		64						64													64
S768LR	768	2DPC	2667	2667	64		64		64		64		64		64													64
S512LR	512	1DPC	2667	2667	128				128						128													128
S768LR	768	1DPC	2667	2667	128				128						128													128
S1024LR	1024	2DPC	2667	2667	128		128		128						128													128
S1536LR	1536	2DPC	2667	2667	128		128		128		128		128		128													128
D16R	16	1DPC	2667	2667																								8
D32R	32	1DPC	2667	2667	8																							8
D64R	64	1DPC	2667	2667	8		8								8													8
D96R	96	1DPC	2667	2667	8		8		8						8													8
D128R	128	2DPC	2667	2667	8		8		8		8		8		8													8
D192R	192	2DPC	2667	2667	8		8		8		8		8		8													8
D64R	64	1DPC	2667	2667	16										16													16
D128R	128	1DPC	2667	2667	16		16								16													16
D192R	192	1DPC	2667	2667	16		16		16						16													16
D256R	256	2DPC	2667	2667	16		16		16		16		16		16													16
D384R	384	2DPC	2667	2667	16		16		16		16		16		16													16
D256R	256	1DPC	2667	2667	32				32						32													32
D384R	384	1DPC	2667	2667	32				32						32													32
D512R	512	2DPC	2667	2667	32		32		32						32													32
D768R	768	2DPC	2667	2667	32		32		32		32		32		32													32
D128LR	128	1DPC	2667	2667																								64
D256LR	256	1DPC	2667	2667	64										64													64
D512LR	512	1DPC	2667	2667	64										64													64
D1024LR	1024	1DPC	2667	2667	128				128						128													128
D1536LR	1536	1DPC	2667	2667	128				128						128													128
D2048LR	2048	2DPC	2667	2667	128				128						128													128
D3072LR	3072	2DPC	2667	2667	128				128						128													128
S8R	8	1DPC	2933	CLX:2933/SKL:2667																								8
S16R	16	1DPC	2933	CLX:2933/SKL:2667	8																							8
S32R	32	1DPC	2933	CLX:2933/SKL:2667	8		8								8													8
S48R	48	1DPC	2933	CLX:2933/SKL:2667	8		8		8						8													8
S32Rb	32	1DPC	2933	CLX:2933/SKL:2667	16																							16
S64R	64	1DPC	2933	CLX:2933/SKL:2667	16		16								16													16
S96R	96	1DPC	2933	CLX:2933/SKL:2667	16		16		16						16													16
S128R	128	2DPC	2933	CLX:2933/SKL:2667	16		16		16						16													16
S192R	192	1DPC	2933	CLX:2933/SKL:2667	32				32						32													32
S256R	256	2DPC	2933	CLX:2933/SKL:2667	32		32		32						32													32
S384R	384	1DPC	2933	2933	64		64		64						64													64
S512R	512	2DPC	2933	2933	64		64		64						64													64
D16R	16	1DPC	2933	CLX:2933/SKL:2667																								8
D32R	32	1DPC	2933	CLX:2933/SKL:2667	8																							8
D64R	64	1DPC	2933	CLX:2933/SKL:2667	8		8								8													8
D96R	96	1DPC	2933	CLX:2933/SKL:2667	8		8		8						8													8
D64R	64	1DPC	2933	CLX:2933/SKL:2667	16										16													16
D128R	128	1DPC	2933	CLX:2933/SKL:2667	16		16								16													16
D192R	192	1DPC	2933	CLX:2933/SKL:2667	16		16		16						16													16
D256R	256	1DPC	2933	CLX:2933/SKL:2667	32				32						32													32
D384R	384	1DPC	2933	CLX:2933/SKL:2667	32		32		32						32													32
D128R	128	1DPC	2933	2933											64													64
D256R	256	1DPC	2933	2933	64										64													64
D512R	512	1DPC	2933	2933	64		64								64													64
D768R	768	1DPC	2933	2933	64		64		64						64													64
S8R	8	1DPC	3200	CLX:2933/SKL:2667																								8
S16R	16	1DPC	3200	CLX:2933/SKL:2667	8																							8
S32R	32	1DPC	3200	CLX:2933/SKL:2667	8		8																					8
S48R	48	1DPC	3200	CLX:2933/SKL:2667	8		8		8						8													8
S32Rb	32	1DPC	3200	CLX:2933/SKL:2667	16																							16
S64R	64	1DPC	3200	CLX:2933/SKL:2667	16		16								16													16
S96R	96	1DPC	3200	CLX:2933/SKL:2667																								

Tabulka 3. Seznam technologií (pokračování)

Č.	Kategorie	Technologie	Cesta prohlížeče
4	Zvuk	Integrovaný zvukový kodek Realtek ALC3234 High Definition Audio Codec (2 kanály)	
5	Síť	Integrovaný adaptér NIC, RJ45	
6	Grafická karta	Radeon Pro WX	<ul style="list-style-type: none"> ● 9100 ● 7100 ● 5100 ● 4100 ● 3100 ● 2100 ● 3200
		Samostatná grafická karta nVIDIA	<ul style="list-style-type: none"> ● Quadro GP100 ● Quadro P6000 ● Quadro P5000 ● Quadro P4000 ● Quadro P2000 ● Quadro P1000 ● Quadro P600 ● Quadro P400 ● Quadro 8000 ● Quadro 2200 ● Quadro P620 ● Quadro GV100 ● NVS 310 ● NVS 315 ● Quadro RTX 4000 ● Quadro RTX 5000/6000 ● GeForce RTX 2080 B
7	Úložiště	SATA	
		SAS	
		Dell UltraSpeed Quad (mezikus PCIE M.2)	
		Dell UltraSpeed Duo (mezikus PCIE M.2)	
9	Řešení vzdáleného přístupu	1-1 Teradici PCoIP	<ul style="list-style-type: none"> ● KLIENT: nulový klient Dell nebo jiné značky (TERA Gen 2) (Dell-Wyse P25), podpora DVOU monitorů ● HOSTITEL: hostitelská karta PCIe x1 PCoIP (TERA Gen 2) se dvěma výstupy ● KLIENT: nulový klient Dell nebo jiné značky (TERA Gen 2) (Dell-Wyse P45), podpora ČTYŘ monitorů ● HOSTITEL: hostitelská karta PCIe x1 PCoIP (TERA Gen 2) se čtyřmi výstupy ● Podpora konfigurací se dvěma kartami Terra <p> POZNÁMKA: Další informace o instalaci hostitelského ovladače naleznete v části Protokol Teradici PCoIP.</p>

Řadič MegaRAID 9440-8i a 9460-16i

Malé a střední firmy (SMB), které nasazují základní serverové platformy a pracovní stanice, potřebují cenově dostupná a spolehlivá úložná řešení. Adaptér úložiště MegaRAID Tri-Mode je 12Gb/s řadič karty SAS/SATA/PCIe (NVMe), jenž tyto potřeby řeší pomocí prověřeného výkonu a ochrany dat pomocí pole RAID pro celou řadu nefiremních důležitých aplikací. Úložné adaptéry MegaRAID Tri-Mode přinášejí do úložné vrstvy výkonnostní výhody NVMe v podobě konektivity a ochrany dat pro rozhraní SAS/SATA. Díky dvoujádrovému řadiči RAID SAS3516 nebo SAS3508 na čipu (ROC) a 72bitové paměti DDR4-2133 SDRAM poskytují tyto řadiče zvýšenou šířku pásma a výkonu IOPS a jsou ideální pro high-endové servery, které využívají interní úložiště nebo připojení k velkým externím úložným

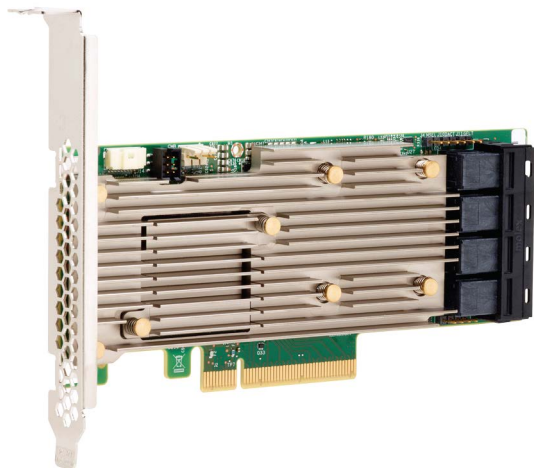

skříním.

POZNÁMKA: Řadiče MegaRAID 9440 a 9460 jsou podporované pouze při použití procesorů řady Intel Xeon W.

Technologie Tri-Mode SerDes umožňuje provoz úložných zařízení NVMe, SAS nebo SATA v jedné přihrádce disku. Jeden řadič může současně obsluhovat všechny tři režimy jednotek NVMe, SAS a SATA. Řadič řeší různé rychlosti a protokoly a hladce pracuje se kterýmkoli z těchto tří typů paměťových zařízení. Podpora tří režimů (Tri-Mode) přináší bezproblémový způsob rozvoje existující infrastruktury datového centra. Díky upgradu na třírežimový řadič mohou uživatelé rozšířit provoz mimo SAS/SATA a využívat NVMe bez velkých změn v ostatních systémových konfiguracích. Úložné adaptéry MegaRAID Tri-Mode podporují zařízení NVMe x1, x2 a x4 s REFCLK a SRIS.

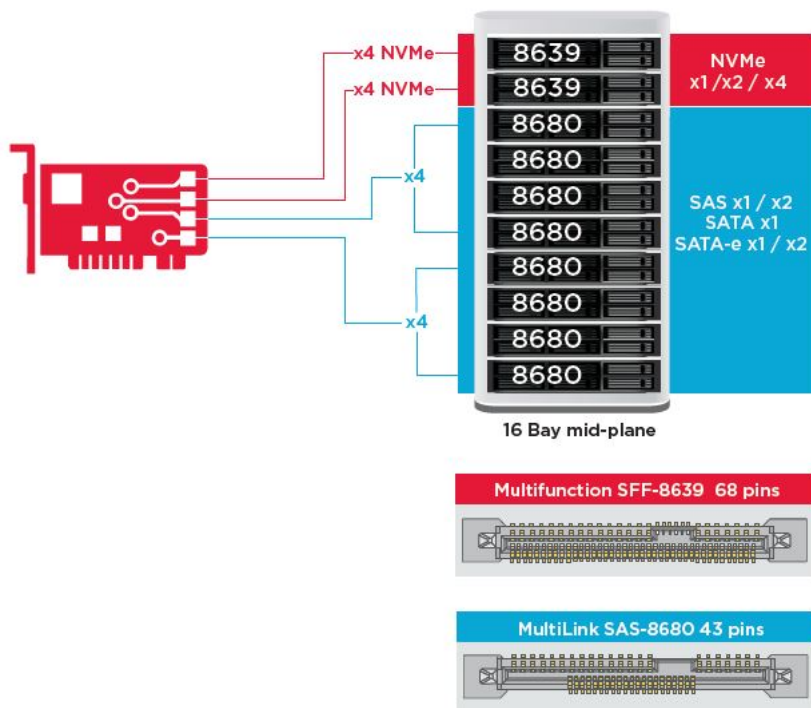

Hlavní funkce

- Technologie Tri-Mode SerDes umožňuje provoz zařízení NVMe, SAS nebo SATA v jedné přihrádce disku, což přináší neomezenou flexibilitu uspořádání.
- Podpora přenosových rychlostí dat 12, 6 a 3 Gb/s SAS a 6, 3 Gb/s SATA.
- Až 8 linek PCIe. Každá linka podporuje šířku linky x4, x2 nebo x1, s podporou 8.0 GT/s (PCIe 3. generace) na kanál.
- Soulad s SFF-9402, konektor Pin-out
- Soulad s SFF-8485, SGPIO
- Vejde se do rackových serverů s nízkým profilem a postranními konektory SAS.
- Podporuje kritické aplikace s velkou šířkou pásma díky konektivité PCIe 3.1.
- Flashové zálohování CacheVault při selhání napájení Podpora správy špatných bloků
- Ochrana vyváženosti a výkon pro důležité aplikace díky polím RAID v úrovních 0, 1, 5, 6, 10, 50 a 60

Tabulka 4. Funkce řadiče MegaRAID 9440-8i a 9460-16i

	9440-8i	9460-16i
Porty	8 interních	16 interních
Konektory	2x SFF8643	4x SFF8643 x4
Podporovaná úložná rozhraní	SATA: osm x1 SAS: jedno x8, dvě x4, čtyři x2, osm x1 NVMe: dvě x4, čtyři x2, čtyři x1	SATA: šestnáct x1 SAS: dvě x8, čtyři x4, osm x2, šestnáct x1 NVMe: čtyři x4, osm x2, osm x1
Maximální počet zařízení na řadič	SAS/SATA: 64 NVMe: 4	SAS/SATA: 240 NVMe: 24
Velikost paměti	-	4 GB 2133 MHz DDR4 SDRAM
Procesor I/O / řadič SAS	SAS3408	SAS3516
Typ hostitelské sběrnice	PCIe 3.1 x8	PCIe 3.1 x8
Ochrana cache	-	CacheVault CVPM05
Fyzické rozměry	155,65 mm x 68,90 mm (6,127" x 2,712")	155,65 mm x 68,90 mm (6,127" x 2,712")
Maximální provozní podmínky	Provozní: 10 °C až 55 °C 20 až 80 % (nekondenzující) Průtok vzduchu: 300 LFM Úložiště: -45 °C až 105 °C 5 až 90 % (nekondenzující)	Provozní: 10 °C až 55 °C 20 až 80 % (nekondenzující) Průtok vzduchu: 300 LFM Úložiště: -45 °C až 105 °C 5 až 90 % (nekondenzující)
MTBF (vypočteno)	>3 000 000 hodin při 40C	>3 000 000 hodin při 40C
Provozní napětí	+12 V +/-8 %; 3,3 V +/-9 %	+12 V +/-8 %; 3,3 V +/-9 %
Záruka na hardware	3 roky; s možností pokročilé výměny	3 roky; s možností pokročilé výměny
MegaRAID Management Suite	LSI Storage Authority (LSA) StorCLI (rozhraní příkazového řádku), CTRL-R (konfigurační nástroj pro systém BIOS), Hll (infrastruktura obslužného rozhraní UEFI)	LSI Storage Authority (LSA) StorCLI (rozhraní příkazového řádku), CTRL-R (konfigurační nástroj pro systém BIOS), Hll (infrastruktura obslužného rozhraní UEFI)

Tabulka 4. Funkce řadiče MegaRAID 9440-8i a 9460-16i (pokračování)

	9440-8i	9460-16i
Zákonná potvrzení	USA (FCC 47 CFR part 15 Subpart B, class B); Kanada (ICES -003, Class B); Tchaj-wan (CNS 13438); Japonsko (VCCI V-3); Austrálie / Nový Zéland (AS/NZS CISPR 22); Korea (RRA no 2013-24 & 25); Evropa (EN55022/EN55024); Bezpečnost: EN/IEC/UL 60950; RoHS; WEEE	USA (FCC 47 CFR part 15 Subpart B, class B); Kanada (ICES -003, Class B); Tchaj-wan (CNS 13438); Japonsko (VCCI V-3); Austrálie / Nový Zéland (AS/NZS CISPR 22); Korea (RRA no 2013-24 & 25); Evropa (EN55022/EN55024); Bezpečnost: EN/IEC/UL 60950; RoHS; WEEE
Podpora operačního systému	Microsoft Windows, VMware vSphere/ ESXi, Red Hat Linux, SuSe Linux, Ubuntu Linux, Oracle Linux, CentOS Linux, Debian Linux, Fedora a FreeBSD. Potřebujete-li ovladače Oracle Solaris nebo podporu pro software, kontaktujte podporu společnosti Oracle	Microsoft Windows, VMware vSphere/ ESXi, Red Hat Linux, SuSe Linux, Ubuntu Linux, Oracle Linux, CentOS Linux, Debian Linux, Fedora a FreeBSD. Potřebujete-li ovladače Oracle Solaris nebo podporu pro software, kontaktujte podporu společnosti Oracle

Protokol Teradici PCoIP

V této části naleznete přehled postupu instalace hostitelského ovladače.

Instalace hostitelské karty Teradici PCoIP se dvěma nebo čtyřmi porty

Instalace softwaru hostitelského ovladače PCoIP ze stránek dell.com/support.

i POZNÁMKA: Upgrade softwaru hostitelského ovladače PCoIP nelze provést, pokud je právě aktivní relace PCoIP zprostředkovaná systémem VMware View mezi hostitelskou pracovní stanicí nebo hostitelským počítačem a klientem VMware View. Pokud upgrade v takovém případě provedete, ztratíte při odebrání softwaru ovladače přístup k myši a klávesnici.

Chcete-li provést upgrade softwaru hostitelského ovladače PCoIP v tomto typu nasazení, proveďte jeden z následujících postupů:

- Připojte se k hostiteli z nulového klienta.
- Upgrade softwaru proveďte, až budete připojeni prostřednictvím jiného protokolu vzdálené plochy, například RDP nebo VNC.

Instalace softwaru hostitelského ovladače PCoIP na hostitelském počítači:

1. Stáhněte si software hostitelského ovladače PCoIP ze stránek podpory Teradici (klikněte na odkaz Current PCoIP Product and Releases (Aktuální produkty a vydání PCoIP)).
2. Přihlaste se do webového rozhraní pro správu hostitelské karty.
3. Z nabídky **Configuration > Host Driver Function** (Konfigurace > Funkce hostitelského ovladače) povolte možnost Host Driver Function (Funkce hostitelského ovladače).
4. Restartujte hostitelský počítač.
5. Nainstalujte softwarový balíček hostitele PCoIP určený pro operační systém nainstalovaný na hostitelském počítači. Proces instalace můžete zahájit dvojitým kliknutím na instalační soubor:
 - a. 64bitová verze: PCoipHostSoftware_x64-v4.3.0.msi (nebo novější)
6. Až se zobrazí uvítací obrazovka, klikněte na tlačítko **Next** (Další).
7. Přijměte podmínky a klikněte na tlačítko **Next** (Další).
8. Zajistěte, aby bylo umístění instalace správné, a klikněte na tlačítko **Next** (Další).
9. Klikněte na tlačítko **Install** (Nainstalovat).

i POZNÁMKA: Během instalace ovladače na systému Windows 7 se může zobrazit dialogové okno zabezpečení systému Windows. Klikněte na možnost **Install** (Nainstalovat) a pokračujte v instalaci. Chcete-li zabránit budoucímu zobrazování tohoto dialogového okna, vyberte možnost **Always trust software from Teradici Corporation** (Vždy důvěřovat softwaru od společnosti Teradici Corporation).

10. Pokud jste vyzváni k restartování operačního systému, učiňte tak, v opačném případě tento krok přeskočte. Pokud systém restartujete, proces instalace softwaru hostitelského ovladače bude pokračovat při zavádění operačního systému. Pokračujte kliknutím na tlačítko **Install** (Nainstalovat).

11. Kliknutím na tlačítko **Finish** (Dokončit) dokončete instalaci.

Konfigurace kabelu pro správu napájení pro portál Teradici PCoIP a hostitelskou kartu

Jestliže se pracovní stanice Dell Precision dodává s volitelným portálem Teradici PCoIP a hostitelskou kartou, nezapomeňte správně připojit kabel pro správu napájení desky Teradici k základní desce. Kabel pro správu napájení vedoucí desky Teradici je nutné připojit do správného konektoru pro vzdálené napájení na základní desce. Na obrázku níže naleznete příklad konektoru **vzdáleného napájení** s označením 30 na schématu základní desky:

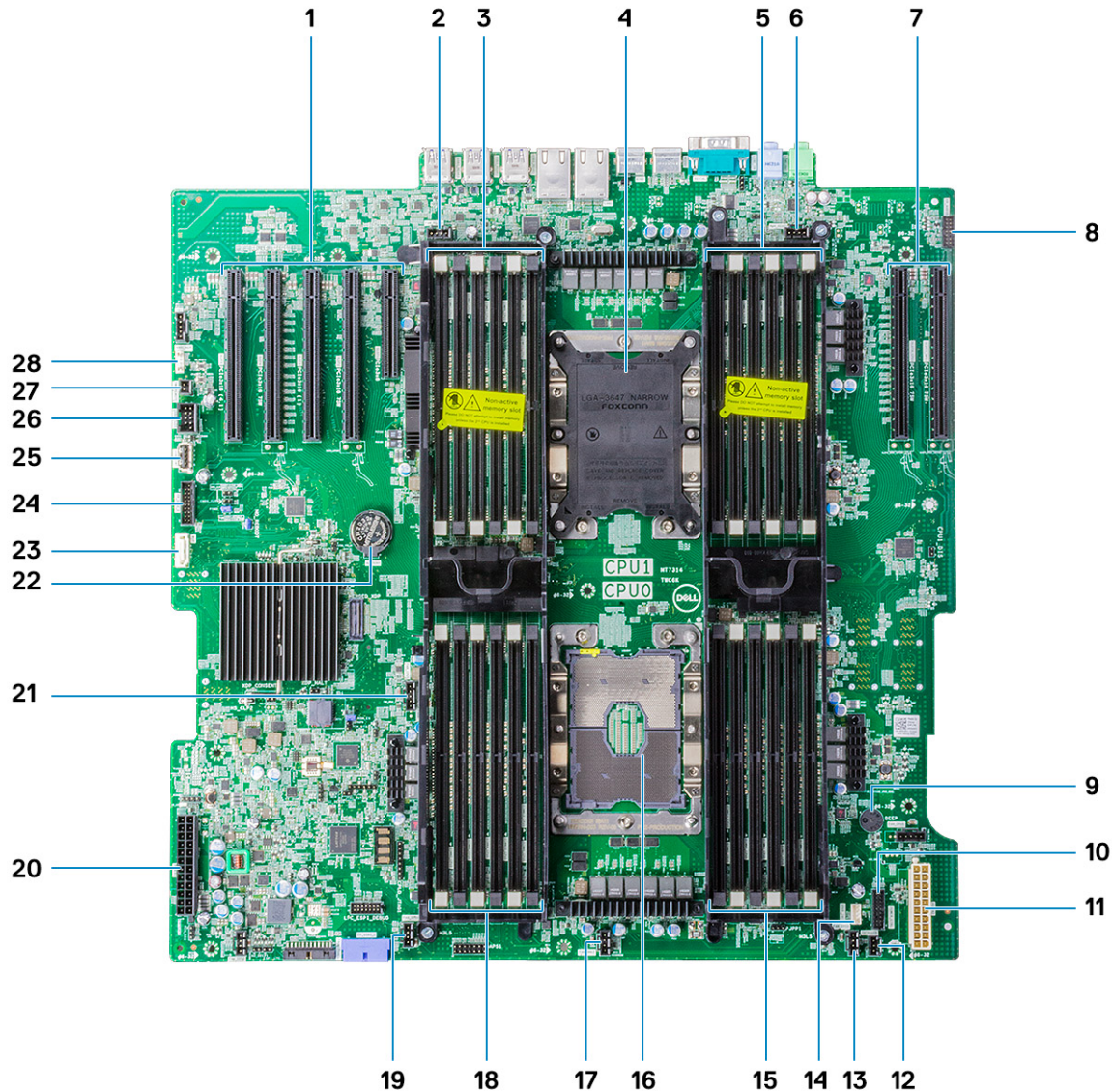

Ověřte, že kabel pro správu napájení, vedoucí z desky Teradici, není připojen do dvoupinových propojek Clear CMOS nebo Clear PSWD.

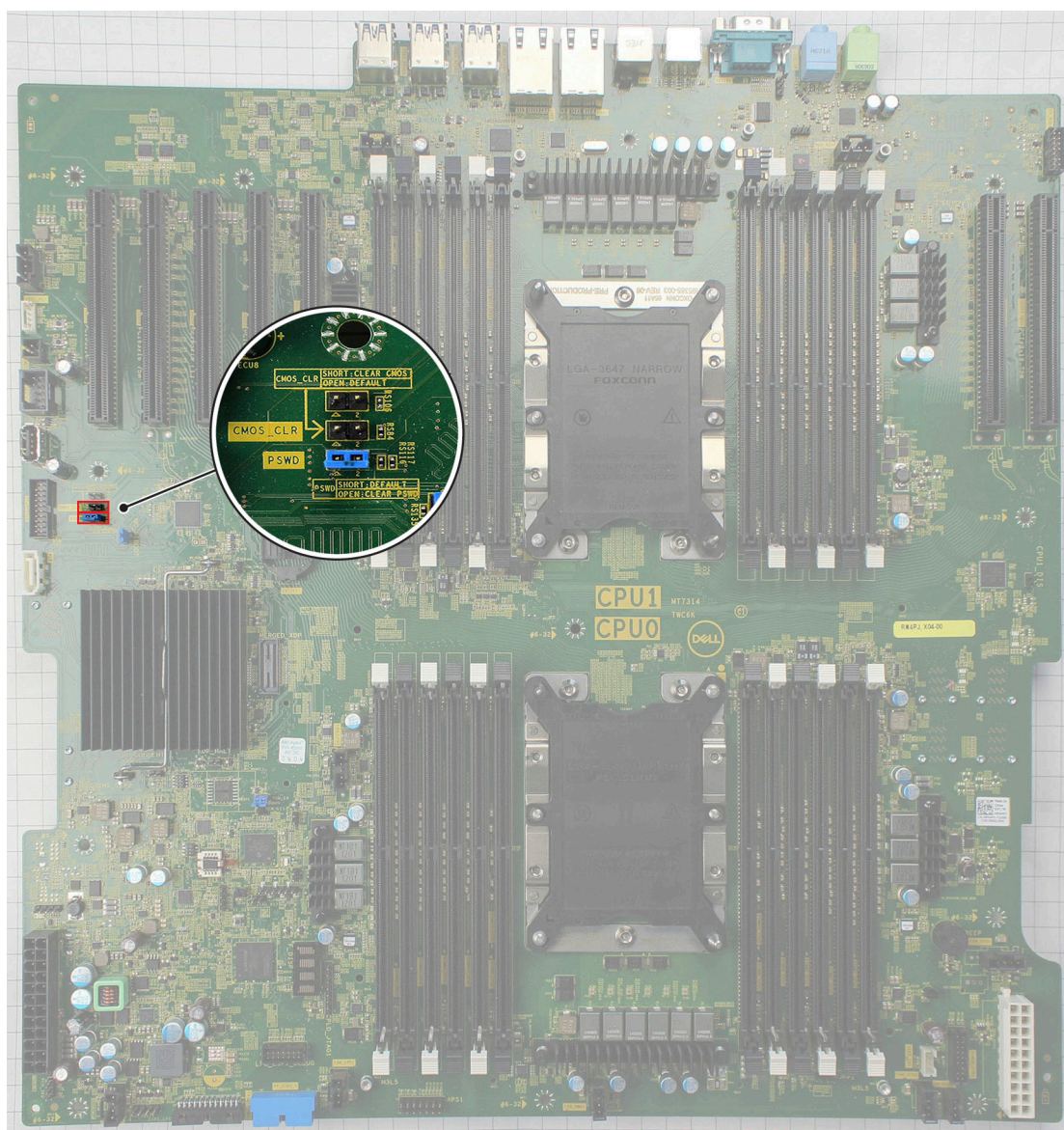

Připojení kabelu pro správu napájení do propojky Clear CMOS způsobí reset systému BIOS při zaslání požadavku na vzdálený restart do karty Teradici. Poté bude nutné znovu nastavit čas a systém BIOS.

Pokud připojíte kabel pro správu napájení, vedoucí z karty Teradici, do propojky Clear PSWD, vymaže se heslo k systému BIOS a bude potřeba nastavit heslo nové.

Specifikace systému

Témata:

- Specifikace systému
- Specifikace paměti
- Specifikace grafické karty
- Specifikace audia
- Specifikace sítě
- Sloty pro karty
- Parametry úložiště
- Externí konektory
- Specifikace napájení
- Specifikace rozměrů
- Specifikace prostředí
- Matice využití procesoru pro AEP DIMM

Specifikace systému

Funkce	Specifikace
Typ procesoru	Procesor Intel Xeon řady Scalable <ul style="list-style-type: none"> • Procesory Intel Xeon Platinum 81xx • Procesory Intel Xeon Gold 61xx • Procesory Intel Xeon Gold 51xx • Procesory Intel Xeon Silver 41xx • Procesory Intel Xeon Bronze 31xx • Procesory Intel Xeon Gold 52xx • Procesory Intel Xeon Silver 42xx • Procesory Intel Xeon Bronze 32xx • Procesory Intel Xeon Platinum 82xx • Procesory Intel Xeon Gold řady 62xx
Celková cache	Až 38,5 MB

Specifikace paměti

Funkce	Technické údaje
Typ	DDR4 LRDIMM/RDIMM ECC
Rychlost	<ul style="list-style-type: none"> • 2 666 MHz (ukončeno u systémových konfigurací zakoupených po říjnu 2020) • 2 933 MHz • 3 200 MHz <p>i POZNÁMKA: Konfigurace počítačů nabízené s 2 933MHz paměťovými moduly RDIMM a procesory Sky Lake poběží s frekvencí 2 666 MHz.</p> <p>i POZNÁMKA: Konfigurace počítačů nabízené s 3 200MHz paměťovými moduly RDIMM a procesory Cascade Lake poběží s frekvencí 2 933 MHz.</p>
Konektory	24 slotů DIMM (12 na procesor)

Funkce	Technické údaje
Kapacity modulů DIMM	<ul style="list-style-type: none"> • 128 GB na slot, DDR4, 2 666 MHz • 64 GB na slot, DDR4, 2 933 MHz • 128 GB na slot, DDR4, 3 200 MHz
Minimální velikost paměti	16 GB (2 × 8 GB), tj. 2 moduly DIMM na jeden procesor
Maximální velikost paměti	<ul style="list-style-type: none"> • 3 072 GB s pamětí o frekvenci 2 666 MHz a 3 200 MHz • 768 GB s pamětí o frekvenci 2 933 MHz

 **POZNÁMKA:** Tento systém podporuje trvalou paměť Intel Optane (PMem).

Specifikace grafické karty

Funkce	Technické údaje
Grafické karty	<ul style="list-style-type: none"> • Radeon Pro WX 9100 • NVIDIA Quadro GP100 • NVIDIA Quadro P620 • NVIDIA Quadro P2200 • NVIDIA Quadro GV100 • NVIDIA Quadro P6000 • NVIDIA Quadro P5000 • Radeon Pro WX 7100 • Radeon Pro WX 5100 • Radeon Pro WX 4100 • NVIDIA Quadro P4000 • NVIDIA Quadro P2000 • Radeon Pro WX 3100 • Radeon Pro WX 3200 • Radeon Pro WX 2100 • NVIDIA Quadro P1000 • NVIDIA Quadro P600 • NVIDIA Quadro P400 • NVIDIA NVS 310 • NVIDIA NVS 315 • NVIDIA Quadro RTX 4000 • NVIDIA Quadro RTX 5000/6000/8000 • NVIDIA GEFORCE RTX 2080 B • NVIDIA GEFORCE RTX 3080 • NVIDIA GEFORCE RTX 3090 <p> POZNÁMKA: Grafické karty NVIDIA GEFORCE RTX 3080 a 3090 lze na základní desce použít ve slotu PCIe č. 2.</p>

Specifikace audia

Funkce	Technické údaje
Typ	Zvukový kodek High Definition Audio Codec (2 kanály)
Řadič	Integrovaný, Realtek ALC3234
Jmenovitý výkon vnitřního reproduktoru	2W

Funkce Technické údaje

Podpora interního mikrofonu ne

Specifikace sítě

Funkce Technické údaje

Integrovaný Řadiče gigabitového ethernetu Intel i219 a i210 s podporou funkce vzdáleného probuzení, technologie PXE a rámců typu Jumbo.

Síťový adaptér 2 (volitelný)

- Gigabitová síťová karta Intel i210 10/100/1000 s jedním portem a rozhraním PCIe (x1, 3. generace).
- Síťová karta Intel X550-T2 10GbE se dvěma porty a rozhraním PCIe (x4, 3. generace).
- Síťová karta Aquantia AGN-108 2.5Gbit/5Gbe s jedním portem a rozhraním PCIe (x4, 3. generace).

Sloty pro karty

Funkce Technické údaje

Typ PCIe 3. generace

Sloty

- dva sloty PCIe 3. generace x16
- dva sloty PCIe 3. generace x16 (povoleny s druhým procesorem)
- jeden slot PCIe 3. generace x8 (konektor s otevřeným koncem)
- jeden slot PCIe 3. generace x16 (zapojený jako x4)
- jeden slot PCIe 3. generace x16 (zapojený jako x1)

Parametry úložiště

Funkce Technické údaje

Přístupné zvenku DVD-ROM, DVD +/-RW, volitelná zařízení pro 5,25" pozici: BD, DVD +/-RW

Interně přístupné

- Disky SSD M.2 NVMe PCIe – až 8* 2TB disků na 2 kartách Dell Precision Ultra-Speed Drive Quad x16. Vyžaduje konfiguraci se dvěma procesory.
- Disky SSD M.2 NVMe PCIe pro přední pozici FlexBay – až 4* 2TB disky, 2 disky na jeden procesor. Vyžaduje konfiguraci se dvěma procesory.
- Až 8 3,5" (nebo 2,5") disků SATA
- Až 10 3,5" (nebo 2,5") disků SATA/SAS s volitelným řadičem

Externí konektory

Funkce Technické údaje

Zvuk

- Zadní – 1x zvukový výstup
- Zadní – 1x zvukový linkový / mikrofonní vstup
- Přední – 1x univerzální zvukový konektor

Síť Zadní – 2x síťové porty RJ45

Sériový port Zadní – 1x sériový port

USB

- Přední – 2x port USB 3.2 Gen 1x1 a 2x port USB 3.2 Type-C (1 s technologií PowerShare)
- Zadní – 6x port USB 3.2 Gen 1x1

PS2 • Zadní – 1x port pro klávesnici

Funkce	Technické údaje
	<ul style="list-style-type: none"> • Zadní – 1x port pro myš

Specifikace napájení

Funkce	Technické údaje
Napětí	Vstupní napětí: 100 až 240 V stř.
Výkon	<ul style="list-style-type: none"> • 1 400 W při napětí 181 až 240 V stř. • 1 100 W při napětí 100 až 180 V stř.

Specifikace rozměrů

Funkce	Technické údaje
Výška	433 mm
Šířka	218 mm
Hloubka	566 mm
Hmotnost (minimální)	<p>S čelním krytem</p> <ul style="list-style-type: none"> • Minimální konfigurace: 20,4 kg • Obvyklá konfigurace: 24,3 kg • Maximální konfigurace: 33,1 kg

Specifikace prostředí

Teplota	Technické údaje
Provozní	<p>5 až 35 °C (41 až 95 °F)</p> <p> POZNÁMKA: * V nadmořských výškách nad 1 524 m (5 000 stop) se maximální provozní teplota snižuje o 1 °C (1,8 °F) na každých 305 m (1 000 stop) až do výšky 3 048 m (10 000 stop).</p>
Skladovací	–40 až 65 °C (–40 až 149 °F)
Relativní vlhkost (maximální)	Technické údaje
Provozní	8 až 85 % (nekondenzující)
Skladovací	5 až 95 % (nekondenzující)
Maximální vibrace	Technické údaje
Provozní	0,52 Grms, 5 až 350 Hz
Skladovací	2,0 Grms, 5 až 500 Hz
Maximální ráz	Technické údaje
Provozní	40 G v poloviční sinusoidě s impulsem 2,5 ms
Skladovací	105 G v poloviční sinusoidě s impulsem 2,5 ms

Matice využití procesoru pro AEP DIMM

POZNÁMKA: Při použití 512GB konfigurace SKU může při spuštění operačního systému Windows dojít k vysokému zatížení procesoru (25 % až 75 %), trvajícím 5 až 40 minut.

Tabulka 5. Matrice podpory AEP

Kanál y	Ch5	Ch4	Ch3	Ch0	Ch1	Ch2	Ch5	Ch4	Ch3	Ch0	Ch1	Ch2												
Integrovaný paměťový řadič	iMC1 (CPU0)						iMC0 (CPU0)						iMC0 (CPU1)						iMC1 (CPU1)					
V M (GB)	P M (GB)	DI M M M (0)	DI M M M (1)	DI M M M (0)	DI M M M (1)	DI M M M (0)	DI M M M (0)	DI M M M (1)	DI M M M (0)	DI M M M (1)	DI M M M (0)	DI M M M (1)	DI M M M (0)	DI M M M (1)	DI M M M (0)	DI M M M (1)	DI M M M (0)	DI M M M (1)	DI M M M (0)	DI M M M (1)	DI M M M (0)	DI M M M (1)	DI M M M (0)	DI M M M (1)
64GB	25GB	12GB	16GB	16GB	16GB	16GB	16GB	16GB	16GB	16GB	16GB	128GB												
96GB	52GB	16GB	16GB	128GB	16GB	128GB	128GB	16GB	128GB	16GB	16GB	16GB												
192GB	102GB	32GB	32GB	256GB	32GB	256GB	256GB	32GB	256GB	32GB	32GB	32GB												
192GB	204GB	32GB	512GB	32GB	512GB	512GB	32GB	512GB	32GB	32GB	32GB	32GB												
96GB	76GB	16GB	128GB	16GB	128GB	128GB	16GB	128GB	16GB	128GB	128GB	16GB												
192GB	153GB	32GB	256GB	32GB	256GB	256GB	32GB	256GB	32GB	256GB	256GB	32GB												
128GB	528GB	12GB	16GB	16GB	16GB	16GB	16GB	16GB	16GB	16GB	128GB	128GB	16GB	16GB	16GB	16GB	16GB	16GB	16GB	16GB	16GB	16GB	128GB	128GB

Tabulka 5. Matrice podpory AEP (pokračování)

Kanál y	Ch5		Ch4		Ch3		Ch0		Ch1		Ch2		Ch5		Ch4		Ch3		Ch0		Ch1		Ch2	
256 GB	2048 GB	512 GB	32 GB	32 GB	32 GB	32 GB	32 GB	32 GB	32 GB	32 GB	512 GB	512 GB	32 GB	32 GB	32 GB	32 GB	32 GB	32 GB	32 GB	32 GB	32 GB	512 GB	512 GB	
192 GB	1024 GB	16 GB	16 GB	128 GB	16 GB	128 GB	128 GB	16 GB	128 GB	16 GB	16 GB	16 GB	16 GB	16 GB	128 GB	16 GB	128 GB	128 GB	16 GB	128 GB	16 GB	16 GB	16 GB	
192 GB	256 GB	16 GB	16 GB	16 GB	16 GB	16 GB	16 GB	16 GB	16 GB	128 GB	16 GB	16 GB	128 GB	16 GB	16 GB	16 GB	16 GB	16 GB	16 GB	16 GB	16 GB	16 GB	16 GB	
192 GB	512 GB	16 GB	128 GB	16 GB	16 GB	16 GB	16 GB	16 GB	16 GB	128 GB	16 GB	16 GB	128 GB	16 GB	16 GB	16 GB	16 GB	16 GB	16 GB	16 GB	16 GB	128 GB	16 GB	
384 GB	2048 GB	32 GB	32 GB	256 GB	32 GB	256 GB	256 GB	32 GB	256 GB	32 GB	32 GB	32 GB	32 GB	32 GB	256 GB	32 GB	256 GB	256 GB	32 GB	256 GB	32 GB	32 GB	32 GB	
768 GB	4096 GB	64 GB	64 GB	512 GB	64 GB	512 GB	512 GB	64 GB	512 GB	64 GB	64 GB	64 GB	64 GB	64 GB	512 GB	64 GB	512 GB	512 GB	64 GB	512 GB	64 GB	64 GB	64 GB	
192 GB	1536 GB	16 GB	128 GB	128 GB	16 GB	128 GB	128 GB	16 GB	128 GB	16 GB	128 GB	16 GB	128 GB	16 GB	128 GB	16 GB	128 GB	128 GB	16 GB	128 GB	16 GB	128 GB	16 GB	
384 GB	3072 GB	32 GB	256 GB	32 GB	256 GB	256 GB	32 GB	256 GB	32 GB	256 GB	32 GB	32 GB	256 GB	32 GB	256 GB	32 GB	256 GB	256 GB	32 GB	256 GB	32 GB	256 GB	32 GB	
768 GB	6144 GB	64 GB	512 GB	64 GB	512 GB	512 GB	64 GB	512 GB	64 GB	512 GB	64 GB	64 GB	512 GB	64 GB	512 GB	64 GB	512 GB	512 GB	64 GB	512 GB	64 GB	512 GB	64 GB	
768 GB	3072 GB	64 GB	256 GB	64 GB	256 GB	256 GB	64 GB	256 GB	64 GB	256 GB	64 GB	64 GB	256 GB	64 GB	64 GB	64 GB	256 GB	256 GB	64 GB	256 GB	64 GB	256 GB	64 GB	

Tabulka 5. Matrice podpory AEP (pokračování)

Kanál y		Ch5		Ch4		Ch3		Ch0		Ch1		Ch2		Ch5		Ch4		Ch3		Ch0		Ch1		Ch2	
G	2	G	G																						
B	G	B	B																						
	B																								
1	6	12	51	128	51	128	51	51	128	51	128	51	128	128	51	128	51	128	51	51	128	51	128	51	128
5	14	8	2	G	2	G	2	2	G	2	G	2	G	G	2	G	2	G	2	2	G	2	G	2	G
3	4	G	G	B	GB	B	GB	GB	B	GB	B	GB	B	B	GB	B	GB	B	GB	GB	B	GB	B	GB	B
6	G	B	B																						
G	B																								

Nastavení systému

Témata:

- Obecné možnosti
- Konfigurace systému
- Grafika
- Security (Zabezpečení)
- Secure boot
- Performance (Výkon)
- Řízení spotřeby
- POST behavior
- Virtualization support
- Maintenance (Údržba)
- System logs
- Technické konfigurace
- Aktualizace systému BIOS
- Možnosti řadiče MegaRAID
- Systémové heslo a heslo konfigurace

Obecné možnosti

Tabulka 6. Obecné možnosti

Možnost	Popis
System Information	V této sekci jsou uvedeny primární funkce hardwaru počítače. <ul style="list-style-type: none"> • System Information • Memory Configuration (Konfigurace paměti) • Processor Information (Informace o procesoru) • Device Information (Informace o zařízeních) • PCI Information (Informace o sběrnici PCI)
Boot Sequence	Umožňuje změnit pořadí, ve kterém se počítač snaží nalézt operační systém. <ul style="list-style-type: none"> • Disketová jednotka • Úložné zařízení USB • CD/DVD/CD-RW Drive (Jednotka CD/DVD/CD-RW) • Onboard NIC (Síťová karta v počítači) • Internal HDD (Interní pevný disk)
Boot List Option	Slouží ke změně možností spouštěcího seznamu. <ul style="list-style-type: none"> • Legacy (Zpětná kompatibilita) • UEFI (Rozhraní UEFI)
Advanced Boot Options	Umožňuje povolit starší varianty paměti ROM. <ul style="list-style-type: none"> • Enable Legacy Option ROMs (Povolit starší varianty paměti ROM) – výchozí • Enable Attempt Legacy Boot
Date/Time	Slouží ke změně data a času. Změny systémového data a času se projeví okamžitě.

Tabulka 6. Obecné možnosti (pokračování)



Možnost	Popis
UEFI Boot Path Security	<p>Umožňuje řídit, zda systém během zavádění pomocí cesty UEFI Boot Path vyzve uživatele k zadání hesla správce.</p> <p>Klikněte na jednu z následujících možností:</p> <ul style="list-style-type: none"> • Always, Except Internal HDD (Vždy, kromě interního pevného disku) – výchozí • Always (Vždy) • Never (Nikdy)

Konfigurace systému

Tabulka 7. Konfigurace systému

Možnost	Popis
Integrated NIC	<p>Slouží ke konfiguraci integrované síťové karty. Možnosti jsou následující:</p> <ul style="list-style-type: none"> • Enable UEFI Network Stack • Disabled • POZNÁMKA: Možnost Disabled můžete použít pouze tehdy, pokud je neaktivní možnost Active Management Technology (AMT). • Enabled • Enabled w/PXE (výchozí)
Integrated NIC 2	<p>Slouží ke konfiguraci integrované síťové karty. Možnosti jsou následující:</p> <ul style="list-style-type: none"> • Enabled (výchozí) • Enabled w/PXE • POZNÁMKA: Tato funkce je podporována pouze v zařízení Tower 7920.
UEFI Network Stack	<p>Umožňuje síťovým funkcím před spuštěním operačního systému a těsně po spuštění operačního systému využít libovolné povolené řadiče síťového rozhraní NIC.</p> <ul style="list-style-type: none"> • Enabled UEFI Network Stack <p>Tato možnost je ve výchozím nastavení povolena.</p>
Serial Port	<p>Slouží k identifikaci a nastavení sériového portu. Tyto porty lze nastavit následovně:</p> <ul style="list-style-type: none"> • Disabled • COM1 (výchozí) • COM2 • COM3 • COM4 • POZNÁMKA: Operační systém může přidělovat prostředky, i když je toto nastavení deaktivováno.
SATA Operation	
7920 Tower	<p>Slouží ke konfiguraci interního řadiče pevného disku SATA. Možnosti jsou následující:</p> <ul style="list-style-type: none"> • Disabled • AHCI • RAID-On (výchozí)

Tabulka 7. Konfigurace systému (pokračování)

Možnost	Popis
	<p> POZNÁMKA: Řadič SATA je nakonfigurován tak, aby podporoval režim RAID.</p>
Drives	
7920 Tower	<ul style="list-style-type: none"> ● SATA-0 ● SATA-1 ● SATA-2 ● SATA-3 ● SATA-4 ● SATA-5 ● SATA-6 ● SATA-7 ● SATA-8 <p>Výchozí nastavení: All drives are enabled.</p> <p> POZNÁMKA: Pokud budou pevné disky připojeny ke kartě řadiče pole RAID, budou ve všech polích zobrazovat hodnotu {none}. Pevné disky se zobrazují v systému BIOS karty řadiče RAID.</p>
PCIe Drives	<p>Umožňuje povolit přední porty připojené ke sběrnici PCIe.</p> <ul style="list-style-type: none"> ● MiniSAS PCIe SSD-0 ● MiniSAS PCIE SSD-1 ● MiniSAS PCIe SSD-2 ● MiniSAS PCIE SSD-3 <p>Výchozí nastavení: All drives are enabled.</p>
SMART Reporting	<p>Tato funkce řídí, zda jsou chyby pevného disku týkající se integrovaných jednotek hlášeny během spouštění systému. Tato technologie je součástí specifikací SMART (Self-Monitoring Analysis and Reporting Technology [technologie analýzy a hlášení sebepozorování]).</p> <ul style="list-style-type: none"> ● Enable SMART Reporting – tato možnost je ve výchozím nastavení zakázána.
USB Configuration	<p>Slouží k povolení či zakázání konfigurace interních portů USB. Možnosti jsou následující:</p> <ul style="list-style-type: none"> ● Enable Boot Support ● Enable Front USB Ports ● Enable internal USB ports ● Enable rear USB Ports
HDD Fans	<p>Slouží ke správě ventilátorů pevného disku.</p> <p>Výchozí nastavení: závisí na konfiguraci systému</p>
Audio	<p>Slouží k povolení či zakázání funkce zvuku.</p> <ul style="list-style-type: none"> ● Enable Audio (výchozí)
Memory Map IO above 4GB	<p>Umožňuje povolit nebo zakázat I/O mapování paměti na kapacitu větší než 4 GB.</p> <ul style="list-style-type: none"> ● Memory Map IO above 4GB – Tato možnost je ve výchozím nastavení zakázána.
Thunderbolt	<p>Slouží k aktivaci a deaktivaci možnosti podpory zařízení Thunderbolt.</p> <ul style="list-style-type: none"> ● Enabled ● Disabled (výchozí)

Tabulka 7. Konfigurace systému (pokračování)

Možnost	Popis
Miscellaneous devices	Umožňuje na desce povolit nebo zakázat různá zařízení. <ul style="list-style-type: none"> ● Enable Secure Digital (SD) Card (ve výchozím nastavení zapnuto) ● Secure Digital (SD) Card Read-Only-Mode ● Secure Digital (SD) Card Boot
Intel VMD Technology	Umožňuje povolit nebo zakázat technologii VMD na předních pozicích PCIe. <ul style="list-style-type: none"> ● PCIe0 ● PCIe1 ● PCIe0_CPU1 ● PCIe1_CPU1 <p>Výchozí nastavení: All options are enabled.</p> <p>Umožňuje zakázat technologii VMD pro sloty PCIe.</p> <ul style="list-style-type: none"> ● Auto (ve výchozím nastavení zapnuto) ● Disabled

Grafika

Tabulka 8. Grafika

Možnost	Popis
Primary Video Slot	Slouží ke konfiguraci primárního spouštěcího zařízení pro video. Možnosti jsou následující: <ul style="list-style-type: none"> ● Auto (Automaticky) (výchozí) ● SLOT 1 ● SLOT 2: VGA Compatible (SLOT 2: kompatibilita s rozhraním VGA) ● SLOT 3 ● SLOT 4 ● SLOT 5 ● SLOT 6 ● SLOT1_CPU2: VGA Compatible (SLOT1_CPU2: kompatibilita s rozhraním VGA) ● SLOT2_CPU2

Security (Zabezpečení)

Tabulka 9. Security (Zabezpečení)

Možnost	Popis
Strong Password	Umožní vynutit, aby byla vždy nastavena silná hesla. Výchozí nastavení: Možnost Enable Strong Password (Povolit silné heslo) není vybrána.
Password Configuration	Umožňuje určit délku hesla. Minimálně 4, maximálně 32 znaků
Password Bypass	Umožňuje povolit nebo zakázat možnost vynechání nastaveného hesla systému. Možnosti jsou následující: <ul style="list-style-type: none"> ● Disabled (Neaktivní) (výchozí) ● Reboot bypass (Obejití při restartu)
Password Change	Slouží k povolení či zakázání oprávnění k systémovým heslům, pokud je nastaveno heslo správce. Výchozí nastavení: Je vybrána možnost Allow Non-Admin Password Changes (Povolit změny hesla jiného typu než správce)

Tabulka 9. Security (Zabezpečení) (pokračování)

Možnost	Popis
UEFI Capsule Firmware Updates	Umožňuje aktualizovat systém BIOS prostřednictvím balíčků s aktualizací UEFI Capsule. <ul style="list-style-type: none"> ● Enable UEFI Capsule Firmware Updates (Povolit aktualizace firmwaru UEFI Capsule) Tato možnost je ve výchozím nastavení povolena.
TPM Security	Slouží k povolení modulu TPM (Trusted Platform Module) po spuštění počítače (POST). Výchozí nastavení: Možnost je zakázána.
Computrace (R)	Umožňuje aktivaci nebo zakázání volitelného softwaru Computrace. Možnosti jsou následující: <ul style="list-style-type: none"> ● Deactivate (Deaktivovat) (výchozí) ● Disable (Zakázat) ● Activate (Aktivovat)
Chassis Intrusion	Umožňuje ovládat funkci ochrany proti vniknutí do skříně. Klikněte na jednu z následujících možností: <ul style="list-style-type: none"> ● Disabled (Neaktivní) – výchozí ● Enabled (Aktivní) ● On-Silent (Zapnuto, tiché)
CPU XD Support	Slouží k povolení režimu Execute Disable u procesoru. <ul style="list-style-type: none"> ● Enable CPU XD Support (Povolit podporu funkce CPU XD Support) (výchozí)
OROM Keyboard Access	Umožňuje určit, zda mohou uživatelé během spouštění prostřednictvím klávesových zkratk vstupovat na obrazovku konfigurace OROM (Option Read Only Memory). Možnosti jsou následující: <ul style="list-style-type: none"> ● Enable (Povolit) (výchozí) ● One Time Enable (Povolit jedenkrát) ● Disable (Zakázat)
Admin Setup Lockout	Brání uživatelům v přístupu k nastavením, pokud je nastaveno heslo správce. <ul style="list-style-type: none"> ● Enable Admin Setup Lockout (Povolit uzamčení nastavení administrátora) Výchozí nastavení: Možnost je zakázána.

Secure boot

Tabulka 10. Secure Boot (Bezpečné zavádění)

Možnost	Popis
Secure Boot Enable	Slouží k povolení či zakázání funkce Secure Boot (Zabezpečené spouštění). Možnosti jsou následující: <ul style="list-style-type: none"> ● Disabled (Neaktivní) (výchozí) ● Enabled (Aktivní)
Expert Key Management	Umožňuje aktivovat nebo deaktivovat správu klíčů ve vlastním režimu. <ul style="list-style-type: none"> ● Disabled (Neaktivní) (výchozí)

Performance (Výkon)

Tabulka 11. Performance (Výkon)

Možnost	Popis
Multi Core Support	Toto pole určuje, zda bude mít procesor povoleno jedno jádro, nebo všechna jádra. Výkon některých aplikací se s dalšími jádry zlepšuje. Tato možnost je ve výchozím nastavení povolena. Umožňuje

Tabulka 11. Performance (Výkon) (pokračování)

Možnost	Popis
	<p>povolit či zakázat podporu více jader u procesoru. Možnosti jsou následující:</p> <ul style="list-style-type: none"> ● All (Všechna) (výchozí) ● 1 ● 2 ● 3 ● 4 ● 5 ● 6 ● 7 ● 8 <p>i POZNÁMKA:</p> <ul style="list-style-type: none"> ● Zobrazované možnosti se mohou v závislosti na nainstalovaných procesorech lišit. ● Možnosti závisí na počtu jader podporovaných nainstalovaným procesorem (všechna, 1, 2 nebo N-1 u procesorů s N jádry).
Intel SpeedStep	<p>Slouží k povolení či zakázání funkce Intel SpeedStep.</p> <p>Výchozí nastavení: Enable Intel SpeedStep (Povolit funkci Intel SpeedStep)</p>
C States	<p>Slouží k povolení či zakázání dalších režimů spánku procesoru.</p> <p>Výchozí nastavení: Enabled (Povoleno)</p>
Intel TurboBoost	<p>Slouží k povolení či zakázání režimu procesoru Intel TurboBoost.</p> <p>Výchozí nastavení: Enable Intel TurboBoost (Povolit režim Intel TurboBoost)</p>
Hyper-Thread Control	<p>Slouží k povolení či zakázání funkce HyperThreading v procesoru.</p> <p>Výchozí nastavení: Enabled (Povoleno)</p>
Cache Prefetch (Předběžné načítání vyrovnávací paměti)	<p>Výchozí nastavení: Enable Hardware Prefetch and Adjacent Cache Line Prefetch (Povolit hardwarové předběžné načítání a načítání přilehlého řádku v mezipaměti)</p>
Dell Reliable Memory Technology (RMT)	<p>Umožňuje v systémové paměti RAM identifikovat a izolovat chyby paměti.</p> <p>Výchozí nastavení: Enable Dell Reliable Memory Technology (RMT) (Povolit technologii Dell RMT)</p>
System Isochronous Mode (Izochronický režim systému)	<p>Umožňuje povolit nebo zakázat tento režim a snížit latenci transakcí paměti na úkor šířky pásma. :</p> <p>Klikněte na jednu z možností:</p> <ul style="list-style-type: none"> ● Disabled (Neaktivní) (výchozí) ● Enabled (Aktivní)
RAS Support (podpora funkcí RAS)	<p>Umožňuje hlásit nebo protokolovat chyby způsobené selháním paměti, sběrnice PCIe nebo procesoru. Možnosti jsou následující:</p> <ul style="list-style-type: none"> ● Enable on Memory modules (Povolit na paměťových modulech) ● Enable on PCIe modules (Povolit na modulech PCIe) ● Enable on CPU modules (Povolit na modulech procesoru) <p>Možnosti nejsou vybrány ve výchozím nastavení.</p>

Řízení spotřeby

Tabulka 12. Power Management (Správa napájení)

Možnost	Popis
AC Recovery	Určuje chování počítače, když po výpadku napájení dojde k obnově napájení. AC Recovery můžete nastavit na: <ul style="list-style-type: none">● Power Off (Vypnout) (výchozí)● Power On (Zapnout)● Last Power State (Poslední stav napájení)
Auto On Time	Slouží k nastavení času, kdy se počítač automaticky zapne. Možnosti jsou následující: <ul style="list-style-type: none">● Disabled (Neaktivní) (výchozí)● Every Day (Každý den)● Weekdays (V pracovní dny)● Select Days (Vybrané dny)
Deep Sleep Control	Definuje povolené režimy při zapnutí hlubokého spánku. <ul style="list-style-type: none">● Disabled (Neaktivní) (výchozí)● Enabled in S5 only (Povoleno pouze pro režim S5)● Enabled in S4 and S5 (Povoleno pro režimy S4 a S5)
USB Wake Support	Slouží k povolení funkce, kdy po vložení zařízení USB počítač přejde z pohotovostního režimu do normálního. <ul style="list-style-type: none">● Enable USB Wake Support Výchozí nastavení: Možnost je zakázána.
Wake on LAN	Tato možnost umožňuje spuštění vypnutého počítače pomocí speciálního signálu prostřednictvím sítě LAN. Toto nastavení nemá vliv na možnost Wake-up from the Standby (Probudit z pohotovostního režimu) a musí být povoleno v operačním systému. Tato funkce je dostupná pouze v případě, že je počítač připojen ke zdroji napájení. <ul style="list-style-type: none">● Disabled (Zakázáno) – Nepovolí zapnutí systému při přijetí signálu k probuzení ze sítě LAN nebo bezdrátové sítě LAN.● LAN Only (Pouze LAN) – Umožňuje zapnutí systému prostřednictvím speciálních signálů ze sítě LAN.● LAN with PXE Boot (LAN se spuštěním PXE) – Umožňuje zapnutí systému a okamžité spuštění do PXE, když přijme paket probuzení odeslaný systému ve stavu S4 nebo S5. Tato možnost je ve výchozím nastavení zakázána.
Block Sleep	Umožňuje v prostředí operačního systému blokovat přechod do režimu spánku (stav S3). Výchozí nastavení: Disabled (Neaktivní)

POST behavior

Tabulka 13. POST Behavior (Chování POST)

Možnost	Popis
Numlock LED	Umožňuje určit, zda lze během spouštění systému povolit funkci NumLock. Tato možnost je ve výchozím nastavení povolena.
Keyboard Errors	Řídí, zda jsou chyby klávesnice ohlašovány během spouštění. Tato možnost je ve výchozím nastavení povolena.
Fastboot	Umožňuje urychlit proces spouštění vynecháním některých kroků kontroly kompatibility. Možnosti jsou následující: <ul style="list-style-type: none">● Minimal (Minimální)● Thorough (Důkladné) – Tato možnost je povolena ve výchozím nastavení.● Auto (Automaticky)

Virtualization support

Tabulka 14. Virtualization Support (Podpora virtualizace)

Možnost	Popis
Virtualization	Tato možnost určuje, zda může nástroj Virtual Machine Monitor (VMM) používat doplňkové funkce hardwaru poskytované virtualizační technologií Intel Virtualization Technology. <ul style="list-style-type: none">• Enable Intel Virtualization Technology (Povolit virtualizační technologii Intel Virtualization Technology) – Tato možnost je ve výchozím nastavení povolena.
VT for Direct I/O	Povoluje či zakazuje nástroji VMM (Virtual Machine Monitor) využívat další možnosti hardwaru poskytované technologií Intel Virtualization Technology pro přímý vstup a výstup. <ul style="list-style-type: none">• Enable VT for Direct I/O (Povolit technologii VT pro přímý vstup/výstup) – Tato možnost je ve výchozím nastavení povolena.
Trusted Execution	Slouží k určení, zda monitor virtuálního počítače (Measured Virtual Machine Monitor) může využít dodatečné hardwarové možnosti poskytované programem Intel Trusted Execution. <ul style="list-style-type: none">• Trusted Execution – Tato možnost je ve výchozím nastavení zakázána.

Maintenance (Údržba)

Tabulka 15. Maintenance (Údržba)

Možnost	Popis
Service Tag	Zobrazí výrobní číslo počítače.
Asset Tag	Umožňuje vytvořit inventurní štítek počítače, pokud zatím nebyl nastaven. Tato volba není ve výchozím nastavení nastavena.
SERR Messages	Řídí mechanismus zpráv SERR. Tato volba není ve výchozím nastavení nastavena. Některé grafické karty vyžadují, aby byl mechanismus SERR Message zakázán.

System logs

Tabulka 16. System Logs (Systémové protokoly)

Možnost	Popis
BIOS events	Zobrazí protokol událostí systému a umožňuje jej smazat. <ul style="list-style-type: none">• Smazat protokol

Technické konfigurace

Tabulka 17. Technické konfigurace

Možnost	Popis
ASPM	<ul style="list-style-type: none">• Auto (výchozí)• L1 Only• Disabled• L0s and L1• L0s Only
Pcie LinkSpeed	<ul style="list-style-type: none">• Auto (výchozí)• Gen1• Gen2• Gen3

Aktualizace systému BIOS

Aktualizace systému BIOS v prostředí systému Windows

1. Přejděte na web www.dell.com/support.
2. Klikněte na možnost **Podpora produktu**. Do pole **Vyhledat podporu**, zadejte výrobní číslo počítače a klikněte na možnost **Vyhledat**.

 **POZNÁMKA:** Pokud výrobní číslo nemáte k dispozici, použijte k automatickému rozpoznání počítače funkci nástroje SupportAssist. Můžete rovněž použít ID produktu nebo ručně vyhledat model počítače.

3. Klikněte na možnost **Ovladače a soubory ke stažení**. Rozbalte nabídku **Najít ovladače**.
4. Vyberte operační systém nainstalovaný v počítači.
5. V rozbalovací nabídce **Kategorie** vyberte možnost **BIOS**.
6. Vyberte nejnovější verzi systému BIOS a kliknutím na odkaz **Stáhnout** stáhněte soubor se systémem BIOS do počítače.
7. Po dokončení stahování přejděte do složky, kam jste soubor s aktualizací systému BIOS uložili.
8. Dvakrát klikněte na ikonu souboru s aktualizací systému BIOS a postupujte podle pokynů na obrazovce.
Další informace najdete v článku [000124211](#) znalostní báze na adrese www.dell.com/support.

Aktualizace systému BIOS v systémech Linux a Ubuntu

Informace o aktualizaci systému BIOS na počítači se systémem Linux nebo Ubuntu naleznete v článku znalostní báze [000131486](#) na adrese www.dell.com/support.

Aktualizace systému BIOS pomocí jednotky USB v prostředí systému Windows

1. Postupujte podle kroků 1 až 6 v části [Aktualizace systému BIOS v prostředí systému Windows](#) a stáhněte si nejnovější aktualizací soubor pro systém BIOS.
2. Vytvořte spustitelnou jednotku USB. Další informace naleznete v článku znalostní báze [000145519](#) na adrese www.dell.com/support.
3. Zkopírujte aktualizací soubor systému BIOS na spustitelnou jednotku USB.
4. Připojte spustitelnou jednotku USB k počítači, který potřebuje aktualizaci systému BIOS.
5. Restartujte počítač a stiskněte klávesu **F12**.
6. Zvolte jednotku USB z **Jednorázové nabídky spuštění**.
7. Zadejte název aktualizací souboru systému BIOS a stiskněte klávesu **Enter**.
Zobrazí se **Nástroj pro aktualizaci systému BIOS**.
8. Postupujte podle pokynů na obrazovce a dokončete aktualizaci systému BIOS.

Aktualizace systému BIOS z jednorázové spouštěcí nabídky klávesy F12

Aktualizujte systém BIOS v počítači pomocí souboru update.exe určeného k aktualizaci systému BIOS, který je zkopírovaný na jednotku USB se systémem souborů FAT32, a spuštěním počítače z jednorázové spouštěcí nabídky klávesy F12.

Aktualizace systému BIOS

Soubor aktualizace systému BIOS můžete spustit ze systému Windows pomocí spustitelné jednotky USB nebo můžete systém BIOS v počítači aktualizovat z jednorázové spouštěcí nabídky klávesy F12.

Většina počítačů Dell, které byly vyrobeny po roce 2012, zahrnuje tuto funkci. Funkci si můžete ověřit spuštěním počítače do jednorázové spouštěcí nabídky klávesy F12, ve které je mezi možnostmi spuštění uvedena možnost AKTUALIZACE FLASH SYSTÉMU BIOS. Pokud je možnost uvedena, pak systém BIOS podporuje tento způsob aktualizace systému BIOS.

 **POZNÁMKA:** Tuto funkci mohou použít pouze počítače s možností Aktualizace Flash systému BIOS v jednorázové spouštěcí nabídce klávesy F12.

Aktualizace z jednorázové spouštěcí nabídky

Chcete-li aktualizovat systém BIOS z jednorázové spouštěcí nabídky klávesy F12, budete potřebovat:

- jednotku USB naformátovanou na systém souborů FAT32 (jednotka nemusí být spustitelná),
- spustitelný soubor systému BIOS, který jste stáhli z webových stránek podpory Dell a zkopírovali do kořenového adresáře jednotky USB,
- napájecí adaptér připojený k počítači,
- funkční baterii počítače, umožňující aktualizaci systému BIOS.

Chcete-li spustit proces aktualizace systému BIOS z nabídky klávesy F12, vykonajte následující kroky:

⚠ VÝSTRAHA: Nevypínejte počítač v průběhu aktualizace systému BIOS. Jestliže počítač vypnete, nemusí se znovu spustit.

1. Jednotku USB, na kterou jste zkopírovali aktualizaci, vložte do portu USB v počítači, který je ve vypnutém stavu.
2. Zapněte počítač, stisknutím klávesy F12 vstupte do jednorázové spouštěcí nabídky, pomocí myši nebo šipek označte možnost BIOS Update a stiskněte klávesu Enter.
Zobrazí se nabídka pro aktualizaci systému BIOS.
3. Klikněte na možnost **Aktualizace ze souboru**.
4. Zvolte externí zařízení USB.
5. Zvolte soubor, dvakrát klikněte na cílový soubor s aktualizací a poté klikněte na možnost **Odeslat**.
6. Klikněte na možnost **Aktualizace systému BIOS**. Počítač se restartuje a provede aktualizaci systému BIOS.
7. Po dokončení aktualizace systému BIOS se počítač znovu restartuje.

Možnosti řadiče MegaRAID

Během spouštění stiskněte na výzvu na obrazovce systému BIOS klávesovou zkratku <Ctrl> + <R>. Přejdete do nástroje pro konfiguraci systému BIOS.

Tabulka 18. Nástroj pro konfiguraci řadiče MegaRAID

Možnost	Popis
VD Mgmt (Správa virtuálního zařízení)	<p>Tato volba slouží k importu existující konfigurace do řadiče RAID nebo k vymazání stávající konfigurace. Panel na pravé straně obrazovky obsahuje seznam atributů virtuální jednotky nebo jiného zařízení, zvoleného v levém panelu.</p> <ul style="list-style-type: none">• Virtuální jednotky• Disky• Dostupná velikost• Pohotovostní náhradní disky
PD Mgmt (Správa fyzického disku)	<p>Tato obrazovka zobrazuje základní informace o existujících fyzických discích připojených ke zvolenému řadiči, včetně identifikátoru disku, dodavatele, velikosti, typu a stavu, a umožňuje spravovat fyzické disky.</p> <p>Stisknutím klávesy F2 se otevře kontextová nabídka:</p> <ul style="list-style-type: none">• Opětovné sestavení• Zpětné kopírování• Lokalizace• Převést disk do režimu online• Převést disk do režimu offline• Vytvořit globální HS• Odebrat disk typu Hot Spare• Vytvořit JBOD• Vytvořit nenakonfigurovaný dobrý disk• Připravit na demontáž

Tabulka 18. Nástroj pro konfiguraci řadiče MegaRAID (pokračování)

Možnost	Popis
Ctrl Mgmt (Správa řízení)	Tato obrazovka umožňuje změnit nastavení pro možnosti řadiče, například Enable Controller BIOS (Povolit systém BIOS v řadiči), Enable BIOS Stop on Error (Povolit zastavení systému BIOS při chybě) a další. Rovněž umožňuje zvolit spustitelný virtuální disk či obnovit výchozí nastavení řadiče.
Vlastnosti	Obrazovka vlastností obsahuje vlastnosti řadiče, například aktuální verze systému BIOS v řadiči, firmware MegaRAID, nástroj pro konfiguraci a blok spuštění.

 **POZNÁMKA:** Stisknutím <Ctrl> + <N> přejdete na další obrazovku a stisknutím <Ctrl> + <P> přejdete zpět na předchozí obrazovku.

Systemové heslo a heslo konfigurace

Tabulka 19. Systemové heslo a heslo konfigurace

Typ hesla	Popis
Heslo systému	Heslo, které je třeba zadat před přihlášením se k počítači.
Heslo konfigurace	Heslo, které je třeba zadat před získáním přístupu a možností provádění změn v nastavení systému BIOS v počítači.

Můžete vytvořit systémové heslo a zabezpečit počítač heslem.

 **VÝSTRAHA:** Heslo nabízí základní úroveň zabezpečení dat v počítači.

 **VÝSTRAHA:** Pokud počítač nebude uzamčen nebo zůstane bez dozoru, k uloženým datům může získat přístup kdokoli.

 **POZNÁMKA:** Systemové heslo a heslo konfigurace je zakázáno.

Přiřazení hesla konfigurace systému

Nové **systémové heslo nebo heslo správce** lze nastavit pouze v případě, že je stav **Nenastaveno**.

Nástroj Konfigurace systému otevřete stisknutím tlačítka F2 ihned po spuštění či restartu počítače.

- Na obrazovce **Systém BIOS** nebo **Konfigurace systému** vyberte možnost **Zabezpečení** a stiskněte klávesu **Enter**. Otevře se obrazovka **Zabezpečení**.
- Zvolte možnost **Systémové heslo / heslo správce** a v poli **Zadejte nové heslo** vytvořte heslo.

Nové heslo systému přiřadíte podle následujících pokynů:

 - Heslo smí obsahovat nejvýše 32 znaků.
 - Heslo smí obsahovat čísla od 0 do 9.
 - Povolena jsou pouze malá písmena (velká písmena jsou zakázána).
 - Povoleny jsou pouze následující zvláštní znaky: mezera, ("), (+), (.), (-), (.), (/), (:), ([), (\), (]), (`).
- Vypište systémové heslo, které jste zadali dříve do pole **Potvrdit nové heslo** a klikněte na možnost **OK**.
- Po stisknutí klávesy **Esc** se zobrazí zpráva s požadavkem na uložení změn.
- Stisknutím klávesy **Y** změny uložíte. Počítač se restartuje.

Odstranění nebo změna stávajícího hesla konfigurace systému

Před pokusem o odstranění nebo změnu stávajícího hesla k systému a/nebo konfiguraci ověřte, zda je možnost **Stav hesla** v programu Konfigurace systému nastavena na hodnotu Odemčeno. Pokud je možnost **Stav hesla** nastavena na hodnotu Zamčeno, stávající heslo k systému a/nebo konfiguraci nelze odstranit ani změnit.

Nástroj Konfigurace systému otevřete stisknutím tlačítka **F2** ihned po spuštění či restartu počítače.

1. Na obrazovce **Systém BIOS** nebo **Konfigurace systému** vyberte možnost **Zabezpečení systému** a stiskněte klávesu **Enter**. Otevře se obrazovka **Zabezpečení systému**.
2. Na obrazovce **Zabezpečení systému** ověřte, zda je v nastavení **Stav hesla** vybrána možnost **Odemčeno**.
3. Po změně nebo odstranění stávajícího hesla systému vyberte možnost **Heslo systému** a stiskněte klávesu **Enter** nebo **Tab**.
4. Po změně nebo odstranění stávajícího hesla konfigurace vyberte možnost **Heslo konfigurace** a stiskněte klávesu **Enter** nebo **Tab**.

 **POZNÁMKA:** Jestliže heslo k systému či konfiguraci měníte, vložte na vyžádání nové heslo. Pokud heslo k systému či konfiguraci mažete, potvrďte na vyžádání smazání hesla.

5. Po stisknutí klávesy **Esc** se zobrazí zpráva s požadavkem na uložení změn.
6. Stisknutím klávesy **Y** uložíte změny a nástroj Konfigurace systému ukončíte. Počítač se restartuje.

Software

Tato kapitola uvádí podrobnosti o podporovaných operačních systémech, společně s pokyny pro instalaci ovladačů.

Témata:

- Operační systém
- Stažení ovladačů
- Ovladač čipové sady
- Ovladač grafického řadiče
- Ovladače USB
- Síťové ovladače
- Ovladače zvuku
- Porty
- Ovladače řadiče úložiště
- Ostatní ovladače

Operační systém

Váš Precision 7920 Tower podporuje následující operační systémy:

- Windows 11 Pro, 64bitový
- Windows 11 Pro National Academic, 64bitový
- Windows 11 Pro for Workstations, 64bitový
- Windows 10 Pro, 64bitový
- Windows 10 Pro National Academic, 64bitový
- Windows 10 Enterprise, 64bitový *
- Windows 10 Pro for Workstations, 64bitový
- RHEL 8.4
- Ubuntu 20.04 LTS, 64bitový
- NeoKylin 10

 **POZNÁMKA:** Hvězdička (*): znamená „podporované pouze v systémech s procesory řady Xeon W.“

Stažení ovladačů

































1. Zapněte počítač.
2. Přejděte na web **Dell.com/support**.
3. Klikněte na možnost **Product Support (Podpora produktu)**, zadejte výrobní číslo počítače a klikněte na možnost **Submit (Odeslat)**.

 **POZNÁMKA:** Pokud výrobní číslo nemáte k dispozici, použijte funkci automatického rozpoznání nebo ručně vyhledejte model systému.

4. Klikněte na položku **Drivers and Downloads (Ovladače a položky ke stažení)**.
5. Vyberte operační systém nainstalovaný v systému.
6. Přejděte na stránce dolů a vyberte ovladač, který chcete nainstalovat.
7. Klikněte na možnost **Download File (Stáhnout soubor)** a stáhněte ovladač pro váš systém.
8. Po dokončení stahování přejděte do složky, do které jste uložili soubor ovladače.
9. Dvakrát klikněte na ikonu souboru ovladače a postupujte podle pokynů na obrazovce.



Ovladač čipové sady

Zkontrolujte, zda jsou ovladače čipové sady Intel a rozhraní Management Engine v počítači již nainstalovány.

- ▼  System devices
 -  ACPI Fixed Feature Button
 -  ACPI Module Device
 -  Advanced programmable interrupt controller
 -  Composite Bus Enumerator
 -  Direct memory access controller
 -  High Definition Audio Controller
 -  High Definition Audio Controller
 -  Intel(R) C620 series chipset CSME: IDE Redirection - A1BC
 -  Intel(R) C620 series chipset LPC Controller - A1C1
 -  Intel(R) C620 series chipset MROM 0 - A1EC
 -  Intel(R) C620 series chipset MROM 1 - A1ED
 -  Intel(R) C620 series chipset PCI Express Root Port #1 - A190
 -  Intel(R) C620 series chipset PCI Express Root Port #8 - A197
 -  Intel(R) C620 series chipset PMC - A1A1
 -  Intel(R) C620 series chipset SMBus - A1A3
 -  Intel(R) C620 series chipset SPI Controller - A1A4
 -  Intel(R) C620 series chipset Thermal Subsystem - A1B1
 -  Intel(R) Management Engine Interface
 -  Intel(R) Xeon(R) processor P family/Core i7 CBDMA Registers - 2021
 -  Intel(R) Xeon(R) processor P family/Core i7 CBDMA Registers - 2021
 -  Intel(R) Xeon(R) processor P family/Core i7 CBDMA Registers - 2021
 -  Intel(R) Xeon(R) processor P family/Core i7 CBDMA Registers - 2021
 -  Intel(R) Xeon(R) processor P family/Core i7 CBDMA Registers - 2021
 -  Intel(R) Xeon(R) processor P family/Core i7 CBDMA Registers - 2021
 -  Intel(R) Xeon(R) processor P family/Core i7 CBDMA Registers - 2021
 -  Intel(R) Xeon(R) processor P family/Core i7 CBDMA Registers - 2021
 -  Intel(R) Xeon(R) processor P family/Core i7 CHA Registers - 2057
 -  Intel(R) Xeon(R) processor P family/Core i7 CHA Registers - 2054
 -  Intel(R) Xeon(R) processor P family/Core i7 CHA Registers - 2056
 -  Intel(R) Xeon(R) processor P family/Core i7 CHA Registers - 2055
 -  Intel(R) Xeon(R) processor P family/Core i7 CHA Registers - 208E

Ovladač grafického řadiče

Zkontrolujte, zda je ovladač grafického řadiče již v počítači nainstalován.

- ▼  Display adapters
 -  NVIDIA NVS 310



Ovladače USB

Zkontrolujte, zda jsou ovladače USB v počítači nainstalovány.

- ▼  Universal Serial Bus controllers
 -  Generic SuperSpeed USB Hub
 -  Generic USB Hub
 -  Intel(R) USB 3.0 eXtensible Host Controller - 1.0 (Microsoft)
 -  USB Composite Device
 -  USB Mass Storage Device
 -  USB Root Hub (xHCI)





Síťové ovladače

Tento systém je dodáván s ovladači sítě LAN a WiFi a je schopen zjistit sítě LAN a WiFi bez nutnosti instalovat ovladače.

- ▼  Network adapters
 -  Intel(R) Ethernet Connection (3) I219-LM
 -  Intel(R) I210 Gigabit Network Connection

Ovladače zvuku

Zkontrolujte, zda jsou ovladače zvuku v počítači nainstalovány.

- ▼  Sound, video and game controllers
 -  High Definition Audio Device
 -  Realtek Audio
- ▼  Audio inputs and outputs
 -  Speakers / Headphones (Realtek Audio)





Porty

Zkontrolujte, zda jsou ovladače portů v počítači již nainstalovány.

- ▼  Ports (COM & LPT)
 -  Communications Port (COM1)
 -  Intel(R) Active Management Technology - SOL (COM3)

Ovladače řadiče úložiště

Zkontrolujte, zda jsou ovladače řadiče úložiště nainstalované v počítači.

- ▼  Storage controllers
 -  Intel(R) C600+/C220+ series chipset SATA RAID Controller
 -  Intel(R) C600+/C220+ series chipset sSATA AHCI Controller
 -  Microsoft Storage Spaces Controller

Ostatní ovladače

V této části jsou uvedeny podrobnosti ovladačů všech ostatních komponent ve Správci zařízení.



Ovladače bezpečnostních zařízení

Zkontrolujte, zda jsou ovladače bezpečnostních zařízení již nainstalované v počítači.

- ▼  Security devices
 -  Trusted Platform Module 1.2



Ovladače softwarových zařízení

Zkontrolujte, zda jsou ovladače softwarových zařízení již nainstalované v počítači.

- ▼  Software devices
 -  Microsoft Device Association Root Enumerator
 -  Microsoft GS Wavetable Synth

Zařízení pro komunikaci s člověkem (HID)

Zkontrolujte, zda jsou ovladače zařízení pro komunikaci s člověkem již nainstalované v počítači.

- ▼  Human Interface Devices
 -  USB Input Device

Přenosná zařízení

Zkontrolujte, zda jsou ovladače přenosných zařízení již nainstalované v počítači.

- ▼  Portable Devices
 -  D:\

Řešení potíží

V následující části jsou popsány běžné kroky řešení potíží, které lze provést při řešení některých problémů s počítačem.

Témata:

- Rozšířená diagnostika vyhodnocení systému před jeho spuštěním Dell – ePSA 3.0
- Kódy indikátorů pevného disku

Rozšířená diagnostika vyhodnocení systému před jeho spuštěním Dell – ePSA 3.0

Diagnostiku ePSA můžete spustit jedním z následujících způsobů:

- Stiskněte klávesu F12 během testu systému a v nabídce jednorázového spuštění zvolte možnost **ePSA or Diagnostics**.
- Stiskněte a přidržte klávesu Fn (funkční klávesa na klávesnici) a **zapněte** (PWR) systém.

Spuštění diagnostiky ePSA

Spusťte zaváděcí diagnostický program některou z níže uvedených metod:

1. Zapněte počítač.
2. Během spouštění počítače vyčkejte na zobrazení loga Dell a stiskněte klávesu F12.
3. Ve spouštěcí nabídce zvolte pomocí šipek nahoru a dolů možnost **Diagnostics (Diagnostika)** a stiskněte klávesu **Enter**.
 - POZNÁMKA:** Zobrazí se okno **Enhanced Pre-boot System Assessment (Rozšířené vyhodnocení systému před jeho spuštěním)** se všemi zařízeními v počítači. Diagnostické testy proběhnou u všech uvedených zařízení.
4. Stisknutím šipky v pravém spodním rohu přejdete na seznam stránek. Zobrazí se detekované položky a otestují se.
5. Chcete-li spustit diagnostický test u konkrétního zařízení, stiskněte klávesu Esc a klepnutím na tlačítko **Yes (Ano)** diagnostický test ukončete.
6. V levém podokně vyberte požadované zařízení a klepněte na tlačítko **Run Tests (Spustit testy)**.
7. V případě jakéhokoli problému se zobrazí chybové kódy. Chybový kód si poznamenejte a obraťte se na společnost Dell.

Testování paměti nástrojem ePSA

1. Zapněte nebo restartujte systém.
2. Po zobrazení loga Dell proveďte jednu z těchto akcí:
 - Na klávesnici stiskněte klávesu **F12**.
 - Systém zobrazí jednorázovou spouštěcí nabídku. Pomocí šipek nahoru a dolů zvolte diagnostiku a stisknutím klávesy Enter spusťte hodnocení ePSA.

V počítači se spustí nástroj Pre Boot System Assessment (PSA).

- POZNÁMKA:** Pokud čekáte příliš dlouho a objeví se logo operačního systému, počkejte, dokud se nezobrazí plocha. Vypněte notebook a pokus opakujte.

- POZNÁMKA:** Nástroj ePSA lze rovněž spustit stisknutím a přidržením klávesy **Fn + stisknutím vypínače**.

Kódy blikání napájecího tlačítka před spuštěním

Tabulka 20. Stav kontrolky LED tlačítka napájení

Stav kontrolky LED tlačítka napájení	Popis
Nesvítí	Napájení je vypnuto. Kontrolka LED nesvítí.
Bliká oranžově	Výchozí stav kontrolky LED při zapnutí. Níže v tabulce naleznete diagnostické návrhy a možná selhání související se vzorem Oranžově bliká.
Bliká bíle	Systém je ve stavu nízké spotřeby – S1 nebo S3. Neznačí to závadu.
Svítí oranžově.	Druhý stav kontrolky LED při zapnutí, který signalizuje, že je aktivní signál POWER_GOOD a napájecí zdroj je pravděpodobně v pořádku.
Svítí bíle.	Systém je ve stavu S0. To je normální stav napájení funkčního stroje. Přepnutím indikátoru LED do tohoto stavu systém BIOS oznamuje, že začal načítat operační kódy.

Tabulka 21. Tabulka indikátoru diagnostiky

Indikátor napájení: Oranžově a bíle bliká	Oranžovo-bílá struktura blikání	Popis problému	Doporučené řešení
1-1	1 oranžové bliknutí následované krátkou pauzou, 1 bílým bliknutím, dlouhou pauzou a opakováním struktury.	Vadná základní deska	Potřebujete-li řešit problém se základní deskou, obraťte se na technickou podporu.
1-2	1 oranžové bliknutí následované krátkou pauzou, 2 bílými bliknutími, dlouhou pauzou a opakováním struktury.	Vadná základní deska, zdroj napájení nebo kabeláž zdroje napájení	<ul style="list-style-type: none"> • Pokud můžete pomoci s řešením problému, zužte okruh možných problémů pomocí testu PSU BIST a přepojením kabelu. • Pokud se tím problém nevyřeší, obraťte se na technickou podporu.
1-3	1 oranžové bliknutí následované krátkou pauzou, 3 bílými bliknutími, dlouhou pauzou a opakováním struktury.	Vadná základní deska, paměť nebo procesor	<ul style="list-style-type: none"> • Pokud můžete pomoci s řešením problému, zužte okruh možných problémů přesazením paměti. Zkuste také vyměnit paměť za jinou, o které víte, že je v pořádku, pokud ji máte k dispozici. • Pokud se tím problém nevyřeší, obraťte se na technickou podporu.
1-4	1 oranžové bliknutí následované krátkou pauzou, 4 bílými bliknutími, dlouhou pauzou a opakováním struktury.	Vadná knoflíková baterie	<ul style="list-style-type: none"> • Vyměňte knoflíkovou baterii. • Pokud problém přetrvává, vyměňte základní desku.
2-1	2 oranžová bliknutí následovaná krátkou pauzou, 1 bílým bliknutím, dlouhou pauzou a opakováním struktury.	Vadný procesor	<ul style="list-style-type: none"> • Probíhá konfigurace procesoru nebo bylo zjištěno jeho selhání. • Obráťte se na technickou podporu • Pokud můžete pomoci s řešením problému, zužte problém tak, že ověříte, že je nainstalován procesor

Tabulka 21. Tabulka indikátoru diagnostiky (pokračování)

Indikátor napájení: Oranžově a bíle bliká	Oranžovo-bílá struktura blikání	Popis problému	Doporučené řešení
			<p>CPU0 a že CPU0 a CPU1 jsou identické. Zkuste také vyměnit procesory za jiné, o kterých víte, že jsou určité v pořádku, pokud je máte k dispozici.</p> <ul style="list-style-type: none"> ● Pokud se tím problém nevyřeší, obraťte se na technickou podporu.
2-2	2 oranžová bliknutí následovaná krátkou pauzou, 2 bílými bliknutími, dlouhou pauzou a opakováním struktury.	Základní deska: Závada BIOS ROM	<ul style="list-style-type: none"> ● Počítač je v režimu Recovery (Obnovení). ● Aktualizujte systém BIOS na nejnovější verzi. Pokud problém přetrvává, obraťte se na technickou podporu.
2-3	2 oranžová bliknutí následovaná krátkou pauzou, 3 bílými bliknutími, dlouhou pauzou a opakováním struktury.	Chybí paměť	<ul style="list-style-type: none"> ● Pokud zákazník zvládne asistovat řešení problému, můžete zúžit okruh možných problémů postupným odebráním paměťových modulů ze základní desky. To umožní určit, který modul selhal. ● Obraťte se na technickou podporu
2-4	2 oranžová bliknutí následovaná krátkou pauzou, 4 bílými bliknutími, dlouhou pauzou a opakováním struktury.	Chyba paměti/RAM	<ul style="list-style-type: none"> ● Pokud zákazník zvládne asistovat řešení problému, můžete zúžit okruh možných problémů postupným odebráním paměťových modulů ze základní desky. To umožní určit, který modul selhal. ● Obraťte se na technickou podporu
2-5	2 oranžová bliknutí následovaná krátkou pauzou, 5 bílými bliknutími, dlouhou pauzou a opakováním struktury.	Nainstalovaná neplatná paměť	<ul style="list-style-type: none"> ● Probíhá konfigurace paměťového subsystému. Paměťové moduly byly zjištěny, ale jsou zřejmě nekompatibilní nebo jsou nesprávně nakonfigurovány. ● Pokud zákazník zvládne asistovat při řešení problému, můžete zúžit okruh možných problémů postupným odebráním paměťových modulů ze základní desky. To umožní určit, který modul selhal. ● Obraťte se na technickou podporu.
2-6	2 oranžová bliknutí následovaná krátkou pauzou, 6 bílými bliknutími, dlouhou pauzou a opakováním struktury.	Základní deska: čipová sada	<ul style="list-style-type: none"> ● Bylo zjištěno závažné selhání základní desky. ● Pokud zákazník zvládne asistovat při řešení problému, můžete zúžit

Tabulka 21. Tabulka indikátoru diagnostiky (pokračování)

Indikátor napájení: Oranžově a bíle bliká	Oranžovo-bílá struktura blikání	Popis problému	Doporučené řešení
			<p>okruh možných problémů postupným odebíráním součástí ze základní desky. To umožní určit, která součást selhala.</p> <ul style="list-style-type: none"> ● Pokud jste rozpoznali selhání některé součásti, vyměňte ji. ● Obráťte se na technickou podporu.
3-1	3 oranžová bliknutí následovaná krátkou pauzou, 1 bílým bliknutím, dlouhou pauzou a opakováním struktury.	Selhání RTC	<ul style="list-style-type: none"> ● Vyměňte knoflíkovou baterii.
3-2	3 oranžová bliknutí následovaná krátkou pauzou, 2 bílými bliknutími, dlouhou pauzou a opakováním struktury.	Zařízení PCI nebo video	<ul style="list-style-type: none"> ● Probíhá konfigurace zařízení typu PCI nebo bylo zjištěno selhání zařízení typu PCI. ● Pokud můžete pomoci s řešením problému, zužte okruh možných problémů přesazením karty PCI a postupným odebíráním karet. To vám umožní určit, která karta selhala. ● Obráťte se na technickou podporu.
3-3	3 oranžová bliknutí následovaná krátkou pauzou, 3 bílými bliknutími, dlouhou pauzou a opakováním struktury.	Obnovení systému BIOS 1	<ul style="list-style-type: none"> ● Počítač je v režimu Recovery (Obnovení). ● Aktualizujte systém BIOS na nejnovější verzi. Pokud problém přetrvává, obraťte se na technickou podporu.
3-4	3 oranžová bliknutí následovaná krátkou pauzou, 4 bílými bliknutími, dlouhou pauzou a opakováním struktury.	Obnovení systému BIOS 2	<ul style="list-style-type: none"> ● Počítač je v režimu Recovery (Obnovení). ● Aktualizujte systém BIOS na nejnovější verzi. Pokud problém přetrvává, obraťte se na technickou podporu.
4-1	4 oranžová bliknutí následovaná krátkou pauzou, 1 bílým bliknutím, dlouhou pauzou a opakováním struktury.	Závada v konfiguraci procesoru nebo v procesoru	<ul style="list-style-type: none"> ● 2 nainstalované procesory navzájem neodpovídají. Nainstalujte 2 procesory stejného typu.
4-2	4 oranžová bliknutí následovaná krátkou pauzou, 2 bílými bliknutími, dlouhou pauzou a opakováním struktury.	Obecná grafická chyba POST (stará struktura blikání LED 1110)	<ul style="list-style-type: none"> ● Konfigurace nebo závada PCI s konfigurací nebo závadou grafického podsystému
4-3	4 oranžová bliknutí následovaná krátkou pauzou, 3 bílými bliknutími, dlouhou pauzou a opakováním struktury.	Vadná paměť	<ul style="list-style-type: none"> ● Paměť VR nelze spustit. Zkontrolujte usazení paměti.
4-4	4 oranžová bliknutí následovaná krátkou pauzou, 4 bílými bliknutími, dlouhou pauzou a opakováním struktury.	Problém s deskou riseru	<ul style="list-style-type: none"> ● Problém s napájením na desce riseru druhého procesoru

Tabulka 21. Tabulka indikátoru diagnostiky (pokračování)

Indikátor napájení: Oranžově a bíle bliká	Oranžovo-bílá struktura blikání	Popis problému	Doporučené řešení
4-5	4 oranžová bliknutí následovaná krátkou pauzou, 5 bílými bliknutími, dlouhou pauzou a opakováním struktury.	Problém s vložením přídavné karty PCIe	<ul style="list-style-type: none"> • Zařízení PCI je nainstalované ve slotu CPU1 a procesor CPU1 není nainstalován. • Pokud můžete pomoci s řešením problému, přesuňte všechny karty PCIe ze slotu CPU1 do slotu CPU0. Alternativou je nainstalovat do socketu CPU1 stejný procesor jako CPU0. • Obráťte se na technickou podporu
4-6	4 oranžová bliknutí následovaná krátkou pauzou, 6 bílými bliknutími, dlouhou pauzou a opakováním struktury.	Degradace svazku RAID	<ul style="list-style-type: none"> • Svazek RAID je degradovaný. • Pokud můžete pomoci s řešením problému, přejděte pomocí klávesy F12 do tabulky s konfigurací zařízení. Je-li to možné, přestavějte svazek RAID. • Obráťte se na technickou podporu.
4-7	4 oranžová bliknutí následovaná krátkou pauzou, 7 bílými bliknutími, dlouhou pauzou a opakováním struktury.	Chybí boční kryt systému.	<ul style="list-style-type: none"> • Chybí boční kryt systému (levý nebo pravý). • Odpojte napájení, nainstalujte zpět všechny boční kryty a zapojte napájení. • Obráťte se na technickou podporu.

Kódy indikátorů pevného disku

Každý nosič pevného disku má indikátor LED pro aktivitu a indikátor LED pro stav. Indikátory poskytují informace o aktuálním stavu pevného disku. Indikátor LED pro aktivitu signalizuje, zdali se v dané chvíli pevný disk používá či nikoli. Indikátor LED pro stav signalizuje stav napájení pevného disku.

Indikátory pevného disku

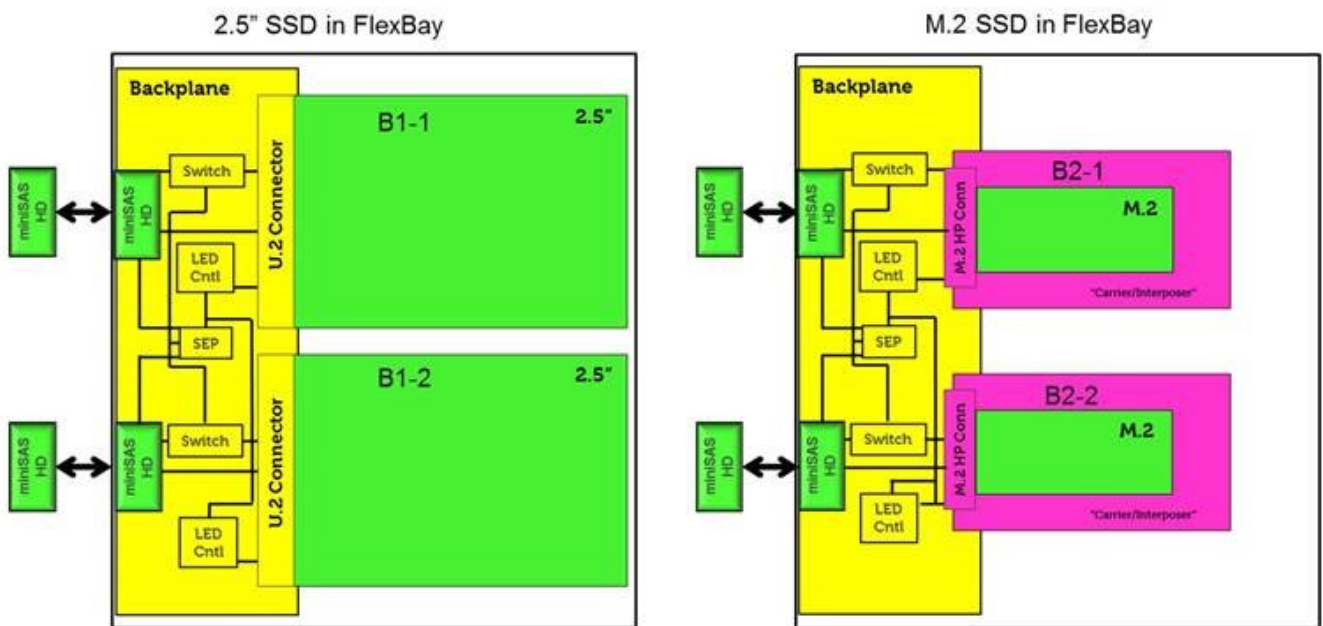

POZNÁMKA: Indikátory stavu či aktivity budou spolupracovat pouze s propojovacím rozhraním s jednotlivými níže zobrazenými nosiči.

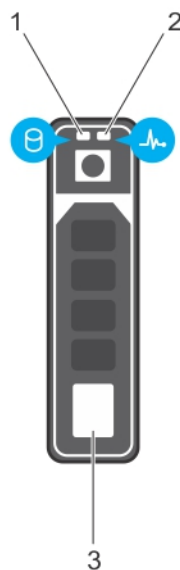

Obrázek 3. Indikátory pevného disku

1. indikátor LED pro aktivitu pevného disku
2. indikátor LED pro stav pevného disku
3. pevný disk

POZNÁMKA: Jestliže je pevný disk v režimu pokročilého rozhraní hostitelského řadiče (AHCI), indikátor LED pro stav se nerozsvítí.

POZNÁMKA: Indikátor stavu pevného disku je řízen funkcí Storage Spaces Direct. Ne všechny indikátory stavu pevného disku lze použít.

Tabulka 22. Kódy indikátorů pevného disku

Kód indikátoru stavu pevného disku	Stav
Bliká zeleně dvakrát za sekundu.	Identifikace disku nebo příprava na vyjmutí
Nesvítí	Disk lze vyjmout. i POZNÁMKA: Indikátor stavu pevných disků zůstává zhasnutý, dokud nejsou po zapnutí systému všechny disky inicializované. Disky nejsou během této doby připraveny k vyjmutí.
Bliká zeleně, žlutě a pak zhasne.	Pravděpodobně dojde k selhání disku.
Bliká žlutě čtyřikrát za sekundu.	Disk selhal.
Pomalou bliká zeleně.	Opětovné sestavení disku.
Svítí zeleně.	Disk je online.
Tři sekundy bliká zeleně, tři sekundy žlutě a po šesti sekundách zhasne.	Opětovné sestavení zastaveno.

Kontaktování společnosti Dell

 **POZNÁMKA:** Pokud nemáte aktivní internetové připojení, lze kontaktní informace nalézt na nákupní faktuře, balicím seznamu, účtence nebo v produktovém katalogu společnosti Dell.

Společnost Dell nabízí několik možností online a telefonické podpory a služeb. Jejich dostupnost závisí na zemi a produktu a některé služby nemusí být ve vaší oblasti k dispozici. Chcete-li kontaktovat společnost Dell se záležitostmi týkajícími se prodeje, technické podpory nebo zákaznického servisu:

1. Přejděte na web **Dell.com/support**.
2. Vyberte si kategorii podpory.
3. Ověřte svou zemi nebo region v rozbalovací nabídce **Choose a Country/Region (Vyberte zemi/region)** ve spodní části stránky.
4. Podle potřeby vyberte příslušnou službu nebo linku podpory.